

SoundSystem



Manual español

Versión 1.0, Estado 04.07.01

---

Declaración CE

Nosotros:

TerraTec Electronic GmbH · Herrenpfad 38 · D-41334 Nettetal

declaramos por la presente que el producto:

SoundSystem SiXPack 5.1 +

al que se refiere la presente declaración, cumple las siguientes normas y documentos normativos:

1. EN 55022

2. EN 50082-1

Se han de cumplir las siguientes condiciones de funcionamiento y entorno de aplicación:

Ámbitos doméstico, comercial y profesional, así como pequeñas empresas

La presente declaración está basada en:

Informe(s) de control del Laboratorio de Ensayo de CEM



TerraTec® ProMedia, SoundSystem Gold, SoundSystem Maestro, SoundSystem Base1, AudioSystem EWS®64, AudioSystem EWS®88, Audiosystem EWX 24/96, AudioSystem EWS®96 M, SoundSystem DMX, SoundSystem DMX Xfire, phono PreAmp, phono PreAmp Studio, XLerate, XLerate Pro, Base2PCI, TerraTec 128iPCI, TerraTec 512i digital, TerraTV+, TerraTV Radio+, TerraTValue, TValue Radio, VideoSystem Cameo 400 DV, m3po, M3PO go, WaveSystem, MIDI Smart y MIDI Master Pro son marcas registradas de la empresa TerraTec® Electronic GmbH Nettetal.

Las denominaciones de software y hardware citadas en la presente documentación también son, en la mayoría de los casos, marcas registradas, por lo que están sujetas a la legislación pertinente.

©TerraTec® Electronic GmbH, 1994-2001. Reservados todos los derechos (04.07.01<F5>).

Todos los textos e ilustraciones han sido elaborados con el máximo cuidado. No obstante, ni TerraTec Electronic GmbH ni sus autores asumen responsabilidad alguna, ni jurídica ni de cualquier otro tipo, por eventuales imprecisiones y sus consecuencias. Reservado el derecho a realizar modificaciones técnicas.

Todos los textos de la presente documentación están protegidos por las leyes sobre derechos de autor. Reservados todos los derechos. Ninguna parte de la presente documentación puede ser reproducida mediante fotocopia, microfilmación o cualquier otro procedimiento, ni convertida a lenguaje o formato informático alguno, sin contar con el consentimiento por escrito de sus autores. Asimismo, quedan reservados los derechos de reproducción a través de conferencias, radio y televisión.

---

## Contenido

Instalación.....	8
Breve resumen.....	8
Montaje de la tarjeta.....	9
Conector de una platina “Wavetable”.....	10
Instalación de la tarjeta .....	11
La instalación de los controladores. ....	13
Instalación en Windows 98 SE.....	14
Deinstalación de los controladores en Windows 98SE .....	17
Controlador instalado: así aparece.....	18
Instalación en Windows Me.....	19
Deinstalación de los controladores en Windows Me.....	22
Controlador instalado: así aparece.....	23
Instalación en Windows 2000. ....	24
Deinstalación de los controladores en Windows 2000 .....	28
Controlador instalado: así aparece.....	28
Las conexiones de su tarjeta de sonido y su utilización. ....	30
Montaje de la tarjeta.....	30
Las Salidas LINE. ....	31
Aspectos básicos. ....	31
Auriculares.....	32
6 Altavoces. ....	33
Posición optimal de los altavoces para sonido 3D.....	33
Apartados internos de los conectores de salida. ....	34
La entrada LINE IN. ....	35
Aspectos básicos. ....	35
Conexión y grabación d un tocadiscos (vinilos).....	35
apartado interno de las conexiones de entrada.....	36
La entrada de micrófono.....	37
Aspectos básicos. ....	37
Malentendidos.....	38
Toma interna de la entrada del micrófono .....	38

---

La salida digital. ....	39
Aspectos básicos.....	39
La protección de copia.....	40
El “Backup”. ....	40
La entrada digital. ....	41
Aspectos básicos.....	41
La entrada digital externa .....	41
Aspectos básicos.....	41
La entrada digital.....	41
Aspectos básicos.....	42
Generalidades de las entradas digitales.....	42
De su interés.....	43
Los conectores de CD-Audio. ....	45
Aspectos básicos.....	45
La entrada AUX .....	46
Aspectos básicos.....	46
La conexión de la tabla de ondas “wavetable” y de del sintetizador interno.....	47
En referencia al Wavetable integrado y el futuro de la síntesis de sonido. ....	47
Los controladores MIDI.....	48
El interfaz de Joystick / MIDI.....	49
Aspectos básicos.....	49
MIDI.....	49
La conexión de los interfaces MIDI.....	50
El panel de control de SiXPack 5.1 + .....	51
La ventana de reproducción.....	51
La ventana de entrada .....	52
La ventana de grabación .....	53
La ventana digital .....	54
La ventana de ecualización .....	55
La ventana MIDI .....	55
Opciones de ajuste 3D .....	56
Informaciones Distintas de interés.....	57

---

Cargar y guardar .....	57
Oteclas calientes Heiße Tasten – las Hotkeys. ....	58
El software adjunto en resumen .....	59
Curso intensivo de Intervideo WinDVD.....	60
Uso de WINDVD.....	60
Controles de WinDVD .....	64
Ventana Visualización de vídeo.....	68
Barra de estado.....	68
Curso intensivo de Musicmatch Jukebox .....	69
El Player (reproductor).....	69
El grabador.....	69
¡Burn Baby, Burn!.....	71
No sólo para cazadores, tambien para coleccionistas .....	72
Siempre igual y tan diferente.....	72
Emagic Logic Fun – el secuenciador.....	73
El reproductor de3D –lo puede escuchar en tres dimensiones.....	74
Los demos de 3D .....	76
El fichero HOTSTUFF.....	77
Anexo.....	78
FAQ – Preguntas planteadas con mayor asiduidad y sus respuestas. ....	78

---

**Muy buenos días:**

Nos alegramos de que se haya decidido por la casa TerraTec para adquirir su tarjeta de sonido y le felicitamos por su elección, ya que la SiXPack 5.1 + es una tarjeta de sonido de gran calidad desarrollada con la tecnología más avanzada. Con este producto ha adquirido un acelerador de audio 3D de gran potencia que también le entusiasmará en el ámbito de entrada/salida digital y MIDI. estamos seguros que el sistema de audio en las siguientes experiencias de Cine, le va a dar muchos servicios como también mucha diversión.

### **Audioacelerador y Digital I/O Ultimativo de 6-canales.**

Da igual lo que quiera, sonido Surround en 2, 4 o 6 (5.1) altavoces, la tarjeta de sonido SiXPack 5.1 + en cooperación con Intervideo WinDVD lo hacen posible. alternativamente a ello experimentará el sonido 5.1 inconfundible en sus auriculares, para interés de una vecindad mejor. Si ya es poseedor de un decodificador digital, éste le permite transmitir o pasar la señal a través del SiXPack 5.1 +, también el paso de la señal digital a través de la salida digital óptica.

### **Escuche. asómbrese. entusiasmes.**

Para jugones Hardcore ofrece el SiXPack 5.1 + A3D, EAX 1.0/2.0 y consortes también, a elegir sobreauriculares, 2 o 4 altavoces. La tecnología Sensaura 3D garantiza un sonido óptimo para cada configuración de altavoz gracias a las inteligentes rutinas DSP. A través de las tecnologías clave de Sensaura (Multidrive, MacroFX y EnvironmentFX), DirectSound3D, A3D y EAX 1.0/2.0 se aceleran a supersonido y jugar de manera descomprometida deja de ser un sueño irrealizable - su CPU se lo agradecerá. MacroFX, por ejemplo, representa en su entorno inmediato sonidos totalmente distintos de los que se podían reproducir hasta ahora.

### **Digital. Dentro. Fuera.**

La entrada digital del SiXPack 5.1 + se puede sincronizar a 32, 44.1 und 48kHz y reconoce automáticamente lo que hay. ControlPanel proporciona información acerca del estado actual de la entrada digital, como Pre-Emphasis y Copy-Protection.

La salida digital, de 48 kHz, sirve de enlace con el mundo exterior y permite la conexión a grabadoras DAT o MiniDisc y a otros dispositivos. Su flexibilidad se enseña cuando el Intervideo WinDVD pasa el AC3-Stream (por ejemplo Dolby Digital) a la salida digital sin problemas.

### **MIDI. DLS.**

1 Kilo de voces - para ser precisos 1024 - están a disposición del director MIDI. 8 MB y ni una muestra menos esperan sus órdenes. El soporte de DLS 1.0 le permite reemplazar el conjunto de sonidos suministrados por los que haya recopilado usted mismo. Incluso las trompetas de

---

Jericó volverán a sonar de nuevo si están disponibles en forma de conjunto de sonidos DLS. Carguen. En marcha.

#### **Hardware. Herramientas. Detalles.**

No es ningún secreto que dos entradas de CD (por ejemplo para quemador de CDs y CD-ROM) ya vengan con supresión de ruido, amplificador de auriculares y conector de "wavetable" (tabla de waves) y que además sean extras deseados, que ya no querrá perderse. Para tranquilidad y orden se ocupa la distancia de ruidos de la señal lejos de -97dB y también marcha de frecuencias rectas, que solo el equalizador puede cambiar.

#### **ControlPanel. Software Etc.**

Con el ControlPanel intuitivo y fácil de usar le damos la herramienta en la mano para configurar la tarjeta de sonido SiXPack 5.1 +a su gusto. Una vez que haya realizado los ajustes oportunos, puede guardarlos con facilidad y volver a cargarlos cuando los necesite.

Con el software adjunto es posible ponerse manos a la obra inmediatamente de acuerdo con sus intereses y preferencias. Intervideo WinDVD deja entrar atmósfera de cine, Musicmatch Jukebox quema, decodifica y codifica ficheros de MP3, edición profesional de audio lo puede reralizar con el secuenciador de audio-midiEmagic Logic Fun.

2 años de garantía, ayuda vía teléfono o e-mail, y cambio de hardware directamente en Terratec si hay algún defecto en la tarjeta, todo ésto viene incluido en el precio.

TerraTec's **SoundSystem SiXPack 5.1 +**. Siente el poder del sonido.

*... el equipo de TerraTec*

---

## Instalación.

La instalación del “SoundSystem SiXPack 5.1 +” no debería presentar gracias a la moderna tecnología de PCI- und Plug&Play. Si ya tiene experiencia instalando componentes de software y de hardware en Windows, puede proceder tranquilamente a incorporar la tarjeta.



### Breve resumen

Para los expertos en la materia, presentamos un breve resumen para acelerar el inicio:

- El “SoundSystem SiXPack 5.1 +” es una tarjeta de PCI (ya lo habrá averiguado) y debería ser instalada lo más alegramente posible de la tarjeta gráfica o de controladores SCSI.
- No se preocupe: el cable de conexión para la entrada digital de la tarjeta está protegido contra la polarización inversa.
- Necesita al menos 1 IRQ.
- Necesita algunos espacios de direcciones libres (no representa ningún problema por lo general).
- La instalación de los controladores en Windows es estándar, y los podrá encontrar en el CD-ROM adjunto de la tarjeta de sonido SiXPack 5.1 +.
- Después de preparar el controlador, eche un vistazo al administrador de aparatos y verifique si aparece algún signo de admiración.

Consejo. La alternativa especial: primero el software, después el hardware!  
Le recomendamos una variante de instalación, que prepara un sistema de windows antes de la instalación de la tarjeta de sonido SiXPack 5.1 +.



Ejecute un programa de instalación (setup) especial **ANTES** de introducir la tarjeta en su PC: Esto lo conseguirá con el autostarter Autostarter (el fichero **AUTORUN.EXE** en el fichero principal del CD-ROM del SiXPack 5.1 +) sobre el punto “instalación de los controladores.” o sobre el típico camino::

Para Windows 2000 / Me / 98SE:

**<CD>: \Drivers\Wdm\SETUP.EXE**

A continuación, instale la tarjeta.

Aquí finalizamos la explicación abreviada. En los párrafos siguientes encontrará una descripción detallada de la instalación acompañada por ilustraciones explicativas.



## Montaje de la tarjeta

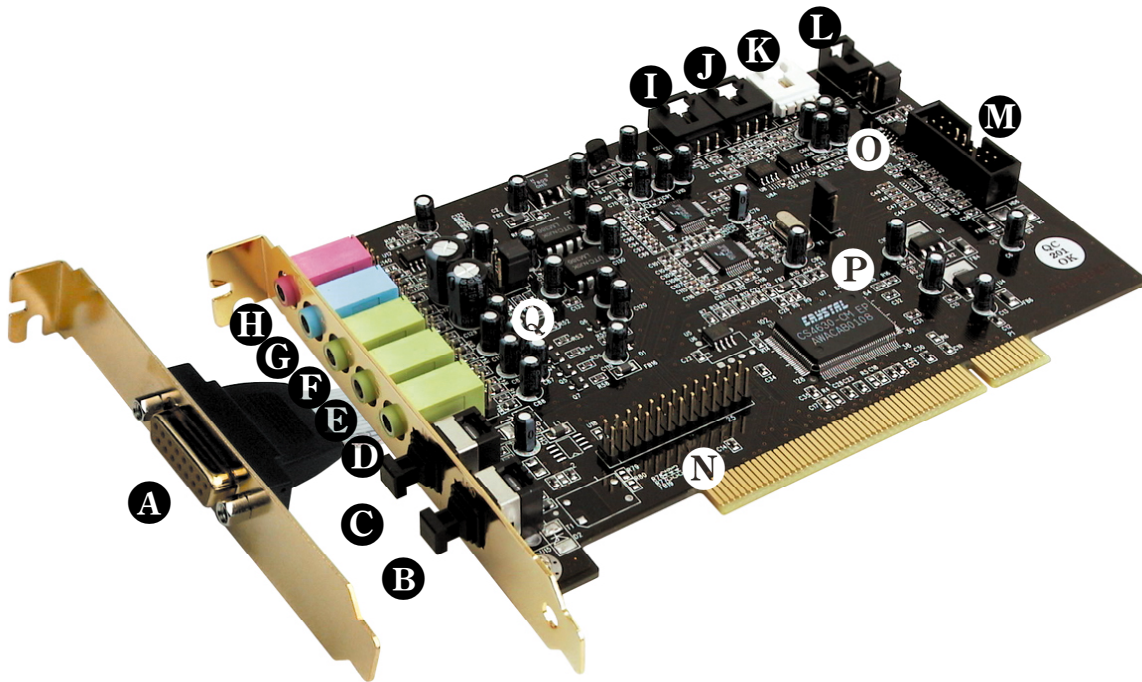

- |   |  |
|---|--|
| <b>A</b> Game- /MIDI Port (puerto para juegos y MIDI) | <b>B</b> Digital In (entrada digital)                      |
| <b>C</b> Digital out (salida digital)                 | <b>D</b> Line Out 3  |
| <b>E</b> Line Out 2                                   | <b>F</b> Line Out 1  |
| <b>G</b> Line In / Headphone Out                      | <b>H</b> Mic in (entrada de micrófono)                     |
| <b>I</b> CD In 1 (entrada de CD 1)                    | <b>J</b> CD In 2 (entrada de CD 2)                         |
| <b>K</b> Aux In (entrada auxiliar)                    | <b>L</b> Digital In (entrada digital)                      |
| <b>M</b> Conector Gameport                            | <b>N</b> Wavetable Xtension (extensión de tablas de ondas) |
| <b>O</b> Jumper JP2 (puente JP2)                      | <b>P</b> Jumper JP3  |
| <b>Q</b> Jumper JP1 (puente JP1)                      |  |

---

## ***Conector de una platina “Wavetable”.***

Si Usted es propietario de una platina independiente Wavetable- como por ejemplo TerraTecs WaveSystem, un módulo de una tarjeta más antigua de TerraTec-Karte (como por ejemplo la serie Maestro) o Yamahas DB50-XG, pueden ser conectados al sistema de audio “SoundSystem SiXPack 5.1 +”. Para ello conecte simplemente el conector de 26 pins con el “CN2” (extensión Wavetable Xtension “Wavetable Xtension”) el conector así llamado sobre la platina de su SiXPack 5.1 +. **Tenga en cuenta que todos los pins deben estar conectado al módulo de wave “Wavetable”.** Ambos bloques de conexión tienen que estar al mismo nivel.

### ***Atención.***

Las señales de un conector de “Wavetable” conectado a la platina funcionan sobre AUX. No se pueden separar unas de otras desde el punto de vista eléctrico. Por lo tanto, se debería evitar un servicio conjunto en la medida de lo posible. Si, a pesar de eso, uniera por borne dos aparatos en “una línea”, tiene que contar con que se produzca una clara pérdida de nivel de cada uno de los aparatos. Además, no cubriremos ninguna garantía, ya que, a la larga esta forma de servicio afecta de forma negativa a cada uno de los aparatos.



El volumen del módulo Wavetable se controla posteriormente en el ControlPanel a través del regulador “AUX”.

Más informaciones las encuentra en el capítulo, “La conexión de la tabla de ondas “wavetable” y de del sintetizador internpo.” (página 47).

---

## ***Instalación de la tarjeta***

Por favor controle antes de instalar la tarjeta de sonido, que realmente ha conectado la extensión “Wavetable” si hay necesidad de ello (más informaciones sobre ello las encuentra en la página 47 ff). La colocación posterior complica la tarea más de lo necesario.

Antes de colocar la tarjeta de sonido en su ordenador, tenga en cuenta las peculiaridades de la configuración de su ordenador. En los manuales de su ordenador puede informarse también sobre las configuraciones de otras tarjetas adicionales.

Si tiene en cuenta las siguientes instrucciones, puede llevar a cabo el montaje sin problemas.

Si a pesar de todo siguen apareciendo dificultades, lea nuevamente y de forma minuciosa el capítulo correspondiente de esta documentación.

Si sigue sin lograrlo, puede disponer de nuestra línea directa de atención al cliente. Encontrará el número de teléfono y el horario de atención al público en la factura de entrega adjunta.

En primer lugar, proceda a comprobar que el paquete se ha suministrado al completo.

El volumen de suministro contiene como mínimo:

- 1 tarjeta de sonido PCI TerraTec SoundSystem SiXPack 5.1 +
- 1 ranura para la extensión MIDI / Gameport
- 1 CD de instalación y del controlador
- 1 cable de audio (cable digital de 2 polos para CD-ROM)
- 1 tarjeta de registro con el número de serie del producto
- 1 factura de entrega.

Remítanos lo más rápido posible la tarjeta de registro o regístrese Ud. mismo a través de Internet en <http://www.terratec.net/register.htm>. Este aspecto es muy importante para el equipo de asistencia y en la línea directa.

### **Instrucción relativa a la seguridad.**

Antes de abrir el aparato, ¡extraiga la toma de alimentación del enchufe y del borne del PC!



---

***Y ahora paso a paso:***

- Desconecte su ordenador y todos los dispositivos periféricos, por ejemplo la impresora y el monitor. Deje primero conectado el cable de la alimentación eléctrica, para que su ordenador esté puesto a masa.
- Toque la chapa de metal situada en el envés del ordenador, para ponerse a masa y liberarse de la electricidad estática. Retire entonces el cable de alimentación eléctrica.
- Retire la cubierta de su PC.
- Busque dos ranuras libres de PCI, una de las cuales deberá estar libre para ser ocupada con la extensión de MIDI y del Gameport. Saque los tornillos de la ranura elegida, y saque las cubiertas. Para que su tarjeta de sonido trabaje optimalmente, elija, si es posible, dos sitios de PCI que no estén al lado de otra tarjeta de PCI, como por ejemplo las tarjetas gráficas emiten señales, que podrían estorbar el funcionamiento correcto de la tarjeta de sonido.
- Saque con cuidado la tarjeta de sonido del paquete y con una mano toque los bordes de la misma y al mismo tiempo, toque con la otra la superficie de metal del PC. De esta forma se garantiza que la carga electrostática de su cuerpo se descargue por completo en el ordenador, al objeto de no dañar su tarjeta de sonido. En ningún caso toque los componentes de construcción de la tarjeta.
- Conecte la extensión del MIDI/Gameport (como también si es necesario su platina de extensión “wavetable” y otros periféricos internos de audio) con su tarjeta de sonido. Respete las correspondientes instrucciones de instalación.
- Disponga el soporte posterior de la tarjeta de sonido en la ranura de extensión de tal forma que la regleta de conexión dorada de su tarjeta se sitúe exactamente por encima del zócalo de la ranura.
- Introduzca la tarjeta en la ranura. Puede ser que tenga que introducir con fuerza la tarjeta en la ranura, para que la conexión quede establecida en condiciones. De todas formas, tenga cuidado y observe que los contactos estén alineados, ya que de otra forma la platina principal, así como su tarjeta de sonido podrían resultar dañadas.
- Ajustar la tarjeta de sonido con el tornillo que sacó de la tapeta de la ranura.
- Introduzca ahora la extensión del conector MIDI/Gameport en una segunda ranura libre y vuelva a atornillar con el tornillo de la ranura, ésta extensión.
- Conecte -si lo tiene- las salidas analógicas o digitales interiores- con los conectores específicos de su tarjeta de sonido (los cables de salida de su CD-ROM que se necesitan para conectarlos a las entradas analógicas o digitales de la tarjeta de sonido, los debe encontrar adjuntos a su reproductor de CD. (Lea para ello el capítulo “Los conectores de CD-Audio.” en la página 45 y “La entrada digital.” en la página 41.)
- Montar a continuación la cubierta del PC.
- Conecte sus altavoces o su Cadena HiFi a la tarjeta de sonido (Lea para ello también el capítulo “Las conexiones de su tarjeta de sonido y su utilización.” en la página 30).
- Conecte nuevamente el cable de la alimentación eléctrica, así como todos los cables. Asegúrese de que los altavoces o el equipo estéreo estén ajustados a un volumen mínimo. Conecte de nuevo su ordenador.
- Y no se olvide de hojear el capítulo “La instalación de los controladores.” (Página 13) detalladamente.

---

## ***La instalación de los controladores.***

El sistema de audio “SoundSystem SiXPack 5.1 +” viene con los controladores para los sistemas operativos Windows 98SE, Me y Windows 2000. Antes de empezar con la instalación, debería comprobar con qué sistema operativo trabaja. El panel de control le facilitará mayor información sobre el sistema operativo y el número de versión en “Sistema”.

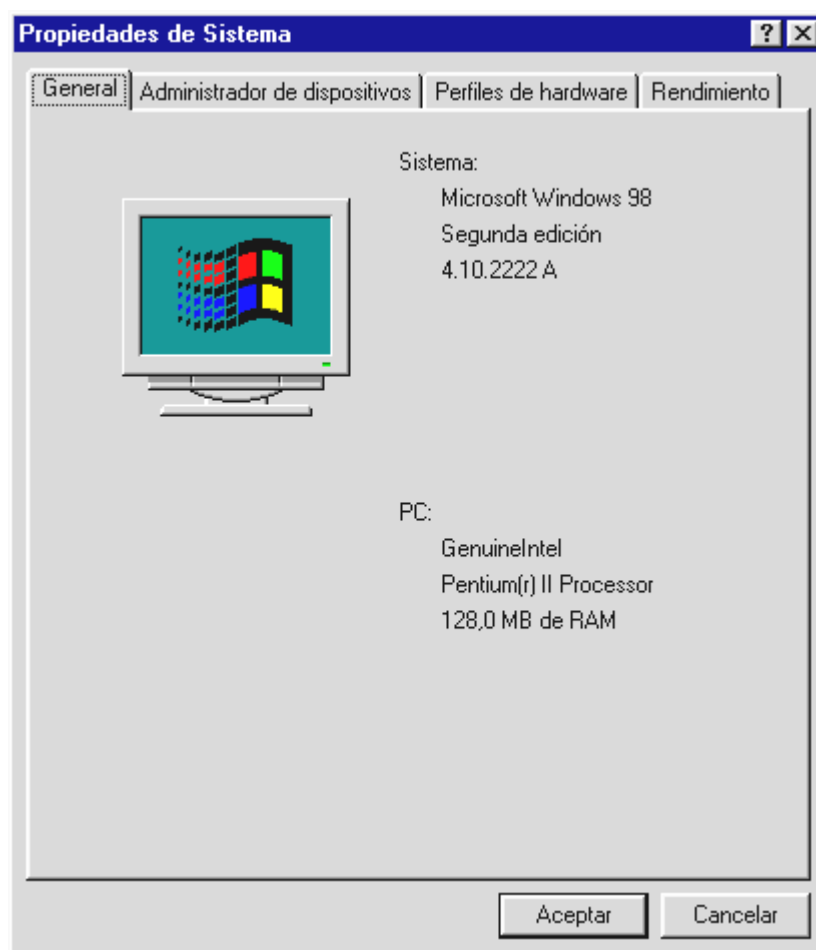

*De esta forma se reconoce, por ejemplo, Windows98 SE.*

En las siguientes explicaciones para la instalación de los controladores hay <CD> una letra para el CD-ROM y justamente ahí se encontrarán los controladores del SiXPack 5.1 +.

## Instalación en Windows 98 SE.

Si ha introducido su tarjeta de sonido SiXPack 5.1 + en el sistema, Windows 98SE encontrará el componente de hardware y le enseñará la siguiente pantalla.



Haga clic en "Siguiete".

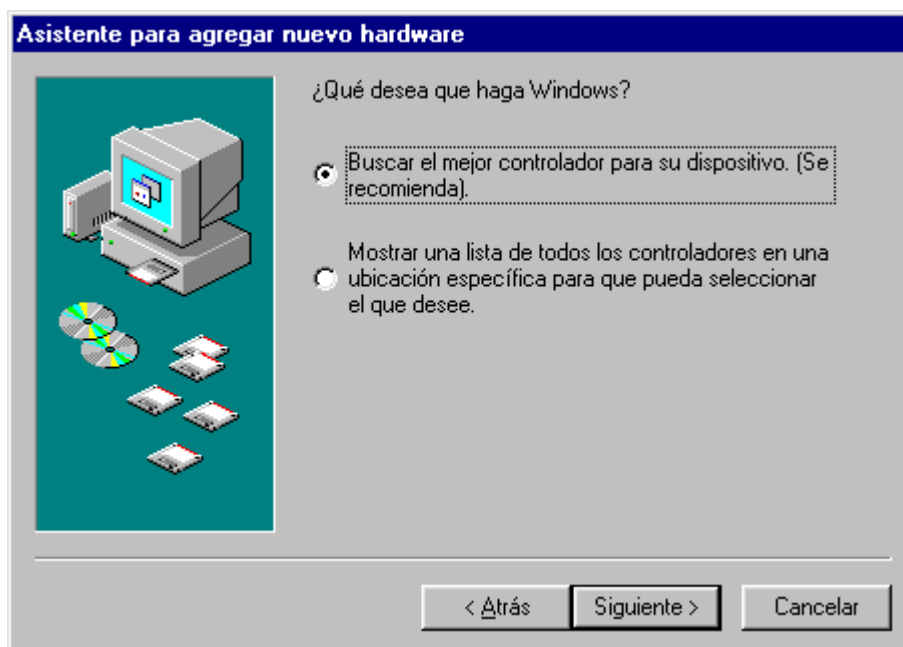

Seleccione "Buscar el mejor controlador para su dispositivo (se recomienda)" y haga click en "Siguiete".



*inserte el sitio correcto <CD>:\Drivers\Wdm\ y haga "click" en "OK". Alternativamente puede buscar los controladores manualmente con el ratón yendo a "Examinar..."*



*Confirme esta pantalla también con "Siguiente".*



*Para finalizar, haga clic en "Finalizar".*

Windows ejecuta entonces la instalación del controlador y confirma el proceso con algunas ventanas que podrá visualizar. No hay nada más que realizar en este punto. Sin embargo, si recibiera una respuesta para ejecutar algo y no está seguro de qué hacer, puede pulsar la tecla INTRO que por lo general siempre ayuda.

Si Windows pregunta otra vez por los controladores, dé la posición explicada arriba anteriormente en el CD-ROM de su tarjeta de sonido SiXPack 5.1 +. Además, puede que sea necesario instalar algunas extensiones de Windows (p.ej. en caso de que ésta sea la primera vez que instala una tarjeta de sonido en el sistema). Si ese fuera el caso, tenga a mano el CD de Windows.

Una vez instalado con éxito el controlador, puede añadir cómodamente el resto del paquete de software a través del Autostarter.

**<CD>: \autorun.exe**

Si sigue las indicaciones de la pantalla, no puede realizarse ningún movimiento erróneo. Siga leyendo en la página 18.



---

## Deinstalación de los controladores en Windows 98SE

Si desea eliminar el controlador del sistema, es mejor que lo haga *antes* de desmontar la tarjeta con ayuda del programa de instalación que ha utilizado para instalar el controlador **setup.exe** en el fichero <CD>:\Drivers\Wdm del CD del SiXPack 5.1 +.



*eliga el "SiXPack 5.1 + deinstalación de los controladores".*

El software adjunto lo podrá hacer desaparecer de su sistema igual de fácil, como los controladores. Para ello, entre en el Panel de control "Software" y busque los programas que tienen que ser borrados. Selecciónelos uno detrás de otro y haga clic en "Agregar/Quitar".

### Controlador instalado: así aparece.

Una vez lograda la instalación del controlador, asegúrese de que el estado del sistema Windows 98 SE es el correcto. En el administrador de dispositivos mantiene el control de lo que ha instalado y lo que no o por ejemplo de los aparatos que han sido reconocidos o no en su ordenador. El Administrador de dispositivos se localiza en el Panel de control en “Sistema”.

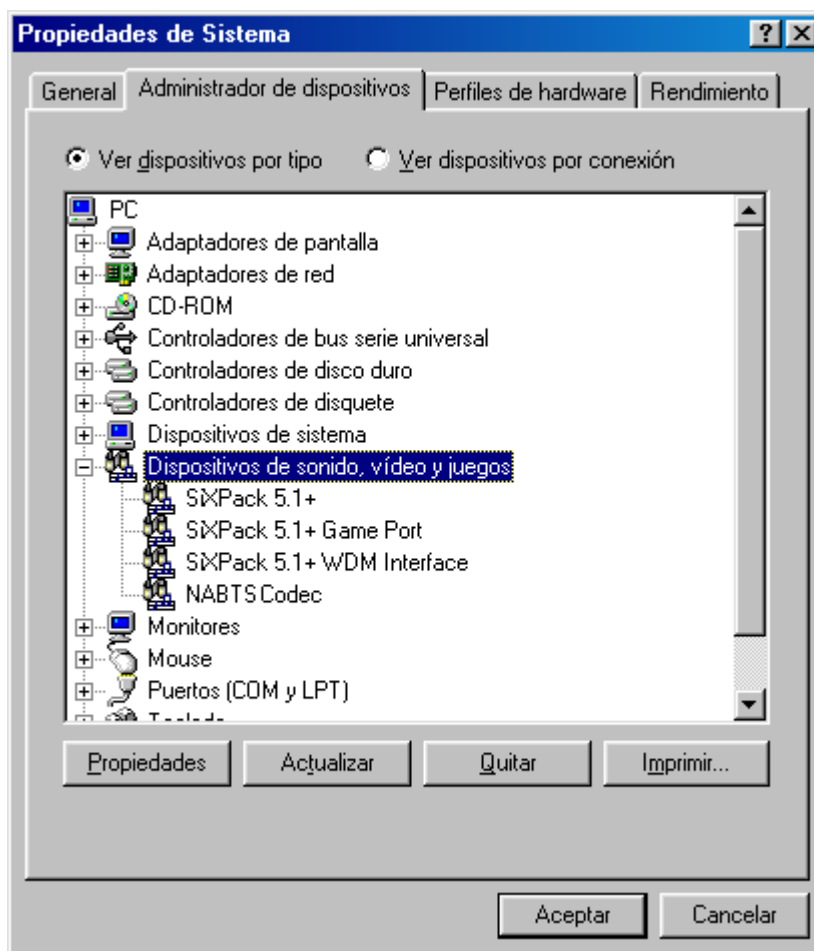

*Así es como debería aparecer la ventana si todo ha sido instalado correctamente. En la imagen aparece la rama “Dispositivos de sonido, vídeo y juegos” desplegada. Esto también se puede lograr al hacer clic en el icono del “+” pequeño en el lado izquierdo.*

## Instalación en Windows Me.

Si ha introducido la tarjeta de sonido SiXPack 5.1 + en su ordenador, Windows Me instalará los controladores genéricos, quiere decir que el sistema operativo instalará los controladores ya existentes para el SiXPack 5.1 +. Después de esta instalación comience de nuevo con **AUTORUN.EXE** en el fichero principal del CD del SiXpack 5.1 y elija el punto “instalación de controladores”. De esta forma se iniciará el programa de instalación.

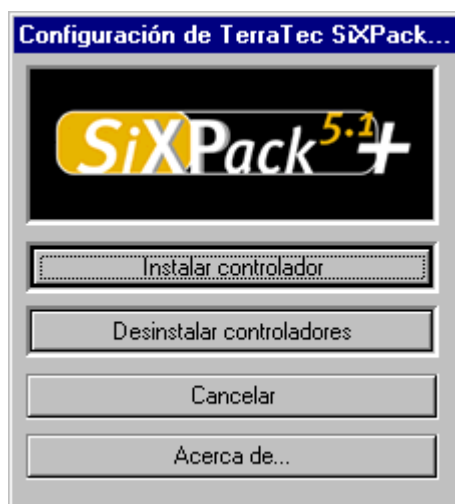

*Seleccione “Instalar controlador”.*

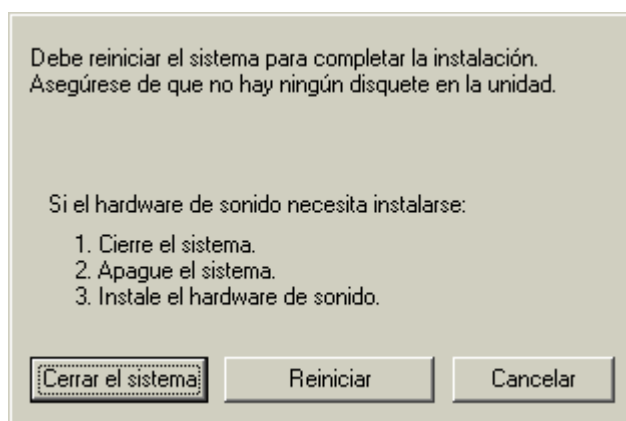

*Seleccione “Reiniciar”.*

Después de haber encendido el ordenador de nuevo, y porsupuestamente después de que windows haya encontrado su tarjeta de sonido verá la pantalla siguiente.

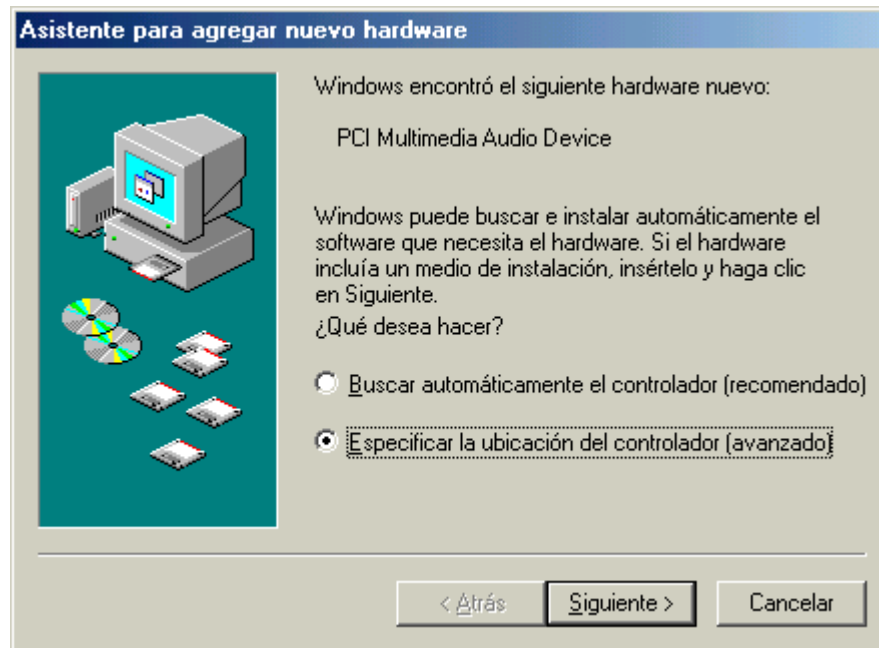

*Eliga la opción “Especificar la ubicación del controlador (avanzado)” y haga “click” en “siguiete”.*

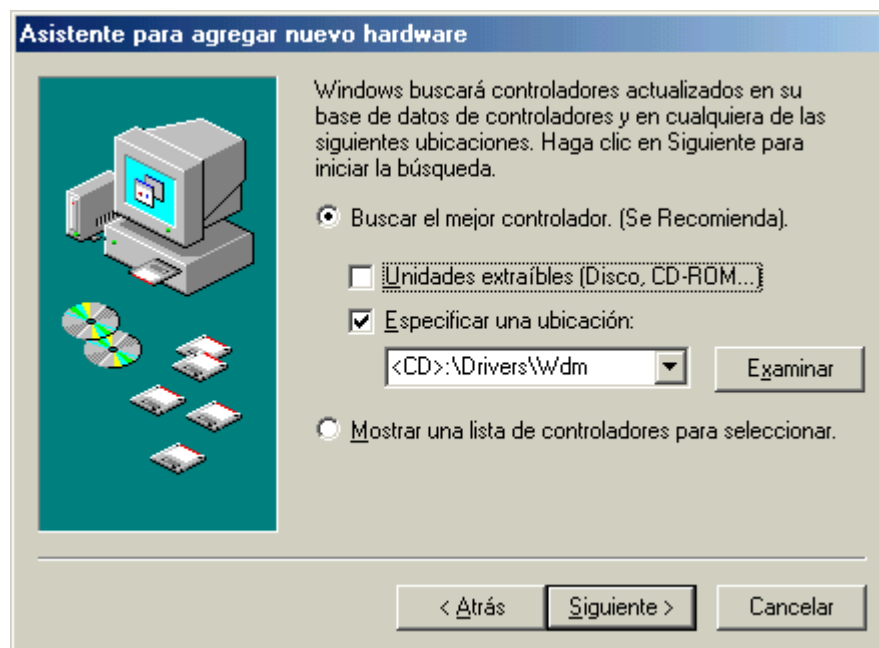

*Active la casilla “especificar una ubicación:”, inserte la ubicación<CD>: \Drivers\Wdm\ y haga click en “siguiete”. También puede llegar a la carpeta correspondiente haciendo clic sobre la opción “Examinar”.*



*Confirme esta pantalla también con “Siguiente”.*



*Para finalizar, haga clic en “Finalizar”.*

Una vez instalado con éxito el controlador, puede añadir cómodamente el resto del paquete de software a través del Autostarter.

**<CD>:\autorun.exe**

Si sigue las indicaciones de la pantalla, no puede realizarse ningún movimiento erróneo. Ahora siga leyendo en la página 23 más adelante

---

## Deinstalación de los controladores en Windows Me.

Si desea eliminar el controlador del sistema, es mejor que lo haga *antes* de montar la tarjeta con ayuda del programa de instalación que ha utilizado para instalar el controlador.

comience con **AUTORUN.EXE** en el fichero principal del CD-ROM del SiXPack y elija el punto del menú “Instalar de los controlador”.

De esta forma se iniciará el programa de instalación.



Eliga “Instalar controlador SiXPack 5.1 +”.

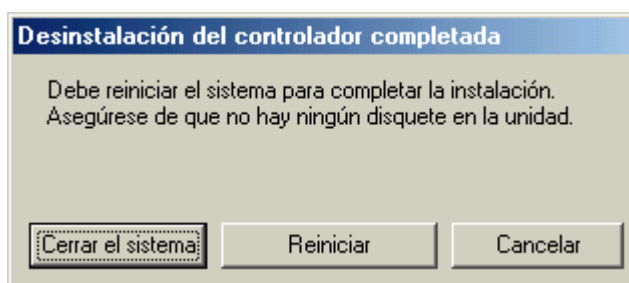

Seleccione “Cerrar el sistema”.

Ahora puede instalar la tarjeta con el PC desconectado o volver a instalar el controlador completamente si es necesario.

El software instalado se puede eliminar de su sistema tan fácilmente como los controladores. Para ello, entre en el Panel de control “Software” y busque los programas que tienen que ser borrados. Selecciónelos uno detrás de otro y haga clic en “Agregar/Quitar”.

### Controlador instalado: así aparece.

Después de la instalación exitosa de los controladores debería controlar los dispositivos de su sistema operativo. En el administrador de dispositivos tiene toda la información que necesita para ver lo que ha instalado o lo que queda por instalar en su ordenador. El Administrador de dispositivos se localiza en el Panel de control en “Sistema” > “Hardware”. Haga clic en el botón “Administrador de dispositivos...”.

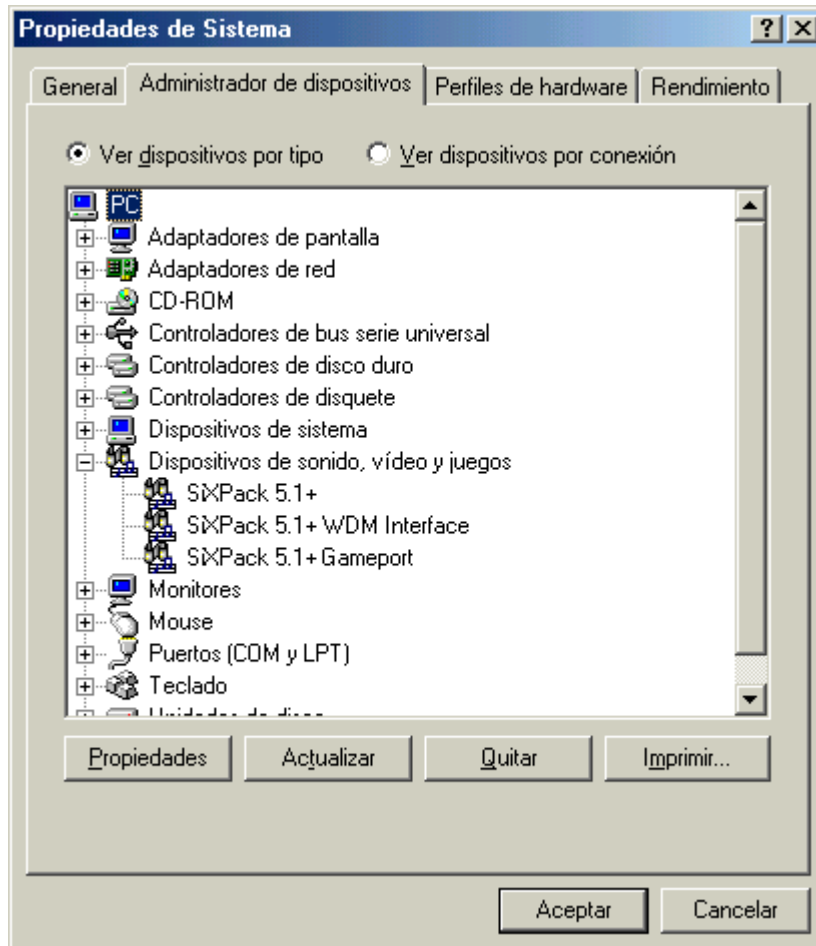

*Así es como debería aparecer la ventana si todo ha sido instalado correctamente. En la imagen aparece la rama “Dispositivos de sonido, vídeo y juegos” desplegada. Esto también se puede lograr al hacer clic en el icono del “+” pequeño en el lado izquierdo.*

---

## Instalación en Windows 2000.

Si ha introducido la tarjeta de sonido SiXPack 5.1 + en su ordenador, Windows 2000 instalará los controladores genéricos, quiere decir que el sistema operativo instalará los controladores ya existentes para el SiXPack 5.1 +. Después de esta instalación comience de nuevo con **AUTORUN.EXE** en el fichero principal del CD del SiXpack 5.1 y elija el punto “instalación de controladores”. De esta forma se iniciará el programa de instalación.

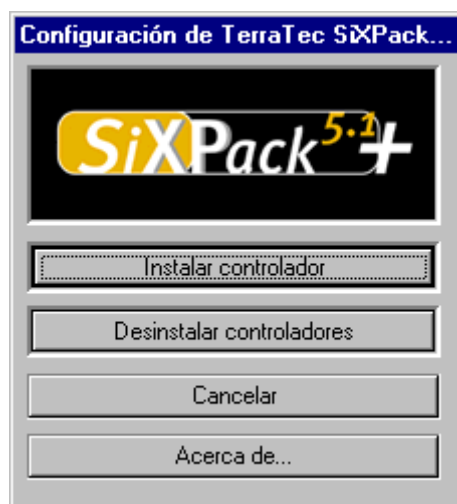

*Seleccione “Instalar controlador”.*

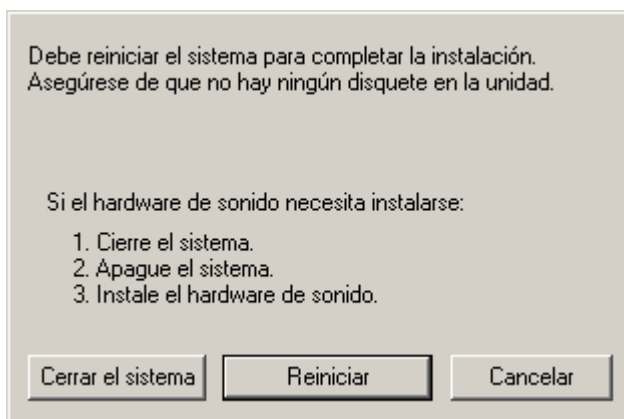

*Seleccione “Reiniciar”.*



Después de reiniciar el ordenador y de localizar el nuevo hardware con el asistente de hardware de Windows 2000, aparecerá la siguiente ventana.

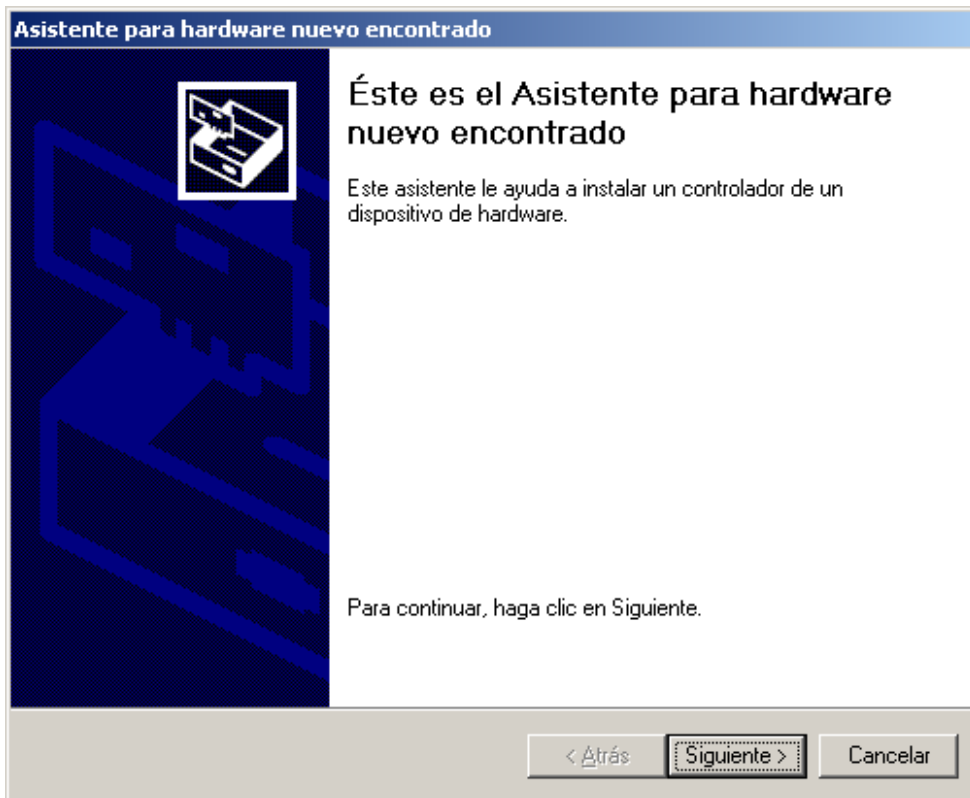

Haga clic en "Siguiente".

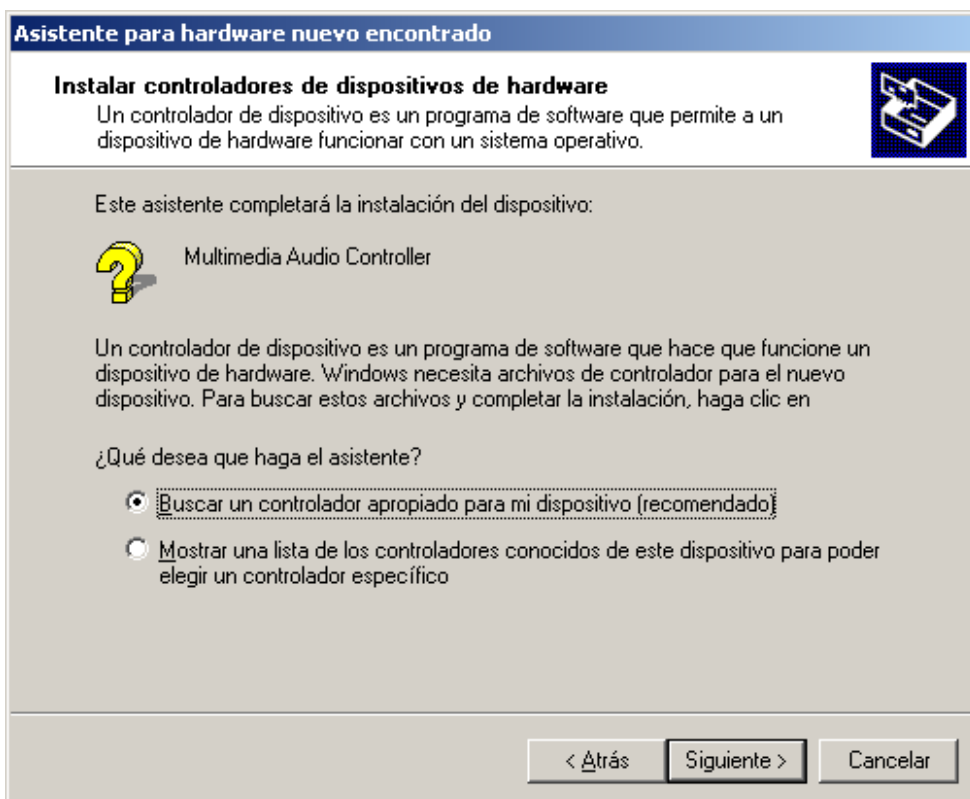

Seleccione "Buscar un controlador apropiado para mi dispositivo (recomendado)" y haga clic en "Siguiente".

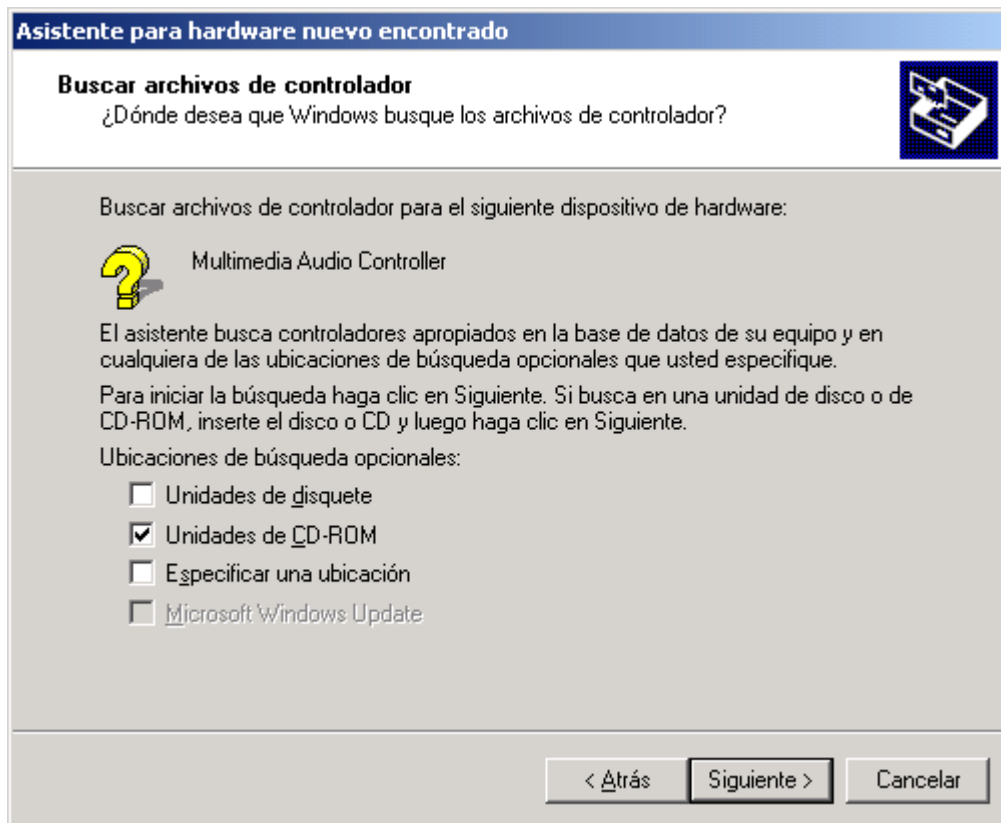

Active la casilla de verificación “Unidad de CD-ROM” y haga clic en “Siguiete”.

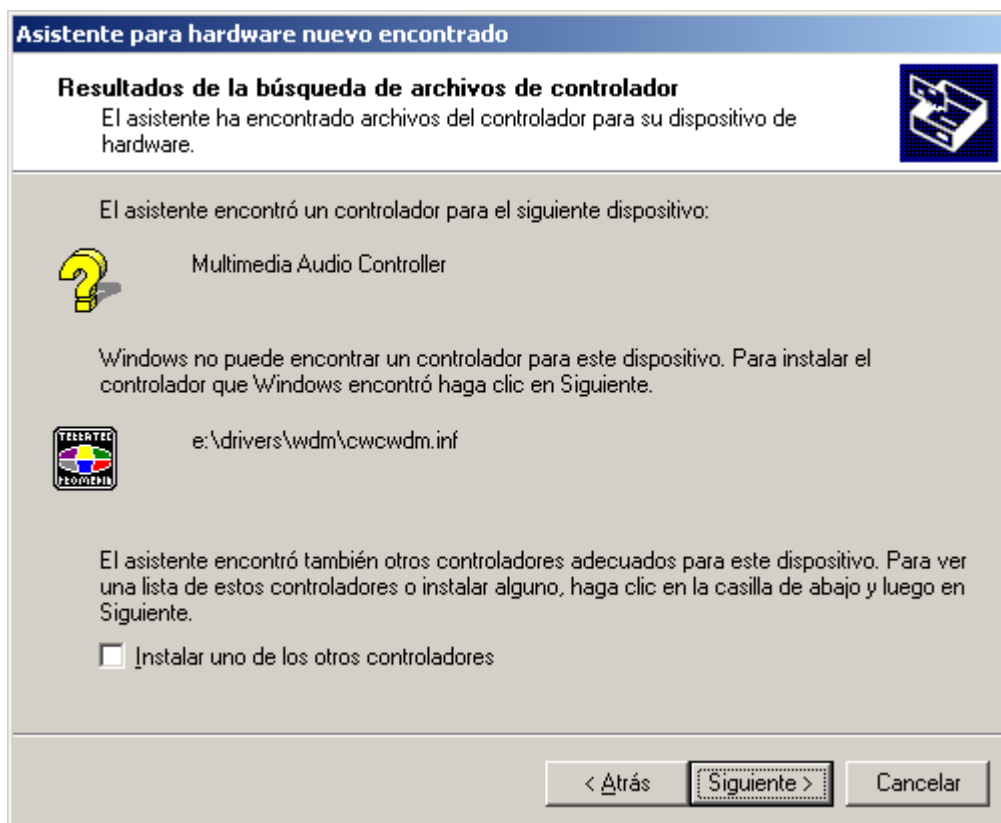

Confirme esta pantalla también con “Siguiete”.



*Continúe con la instalación haciendo clic en "Sí".*

Puede ser que en el curso de la instalación vuelva a aparecer un diálogo semejante. No se preocupe y haga clic en "Sí".

Windows ejecuta entonces la instalación del controlador y confirma el proceso con algunas ventanas que podrá visualizar. No hay nada más que realizar en este punto. Sin embargo, si recibiera una respuesta para ejecutar algo y no está seguro de qué hacer, puede pulsar la tecla INTRO que por lo general siempre ayuda.

Si windows le pide instalar los controladores otra vez entonces utilice la dirección anteriormente explicada en el fichero principal del CD-ROM de la tarjeta de sonido SiXPack 5.1+. Además, puede que sea necesario instalar algunas extensiones de Windows (p.ej. en caso de que ésta sea la primera vez que instala una tarjeta de sonido en el sistema). Si ese fuera el caso, tenga a mano el CD de Windows.

Una vez instalado con éxito el controlador, puede añadir cómodamente el resto del paquete de software a través del Autostarter.

**<CD>:\autorun.exe**

Si sigue las indicaciones de la pantalla, no puede realizar ningún movimiento erróneo. Siga leyendo ahora en la página 28 más adelante.

## Deinstalación de los controladores en Windows 2000

Si desea eliminar el controlador del sistema, es mejor que lo haga *antes* de montar la tarjeta con ayuda del programa de instalación que ha utilizado para instalar el controlador.

comience con **AUTORUN.EXE** en el fichero principal del CD del SiXPack y elija el punto del menú “Instalar controlador”.

De esta forma se iniciará el programa de instalación.



Eliga “desinstalar controlador de SiXPack 5.1 +”.

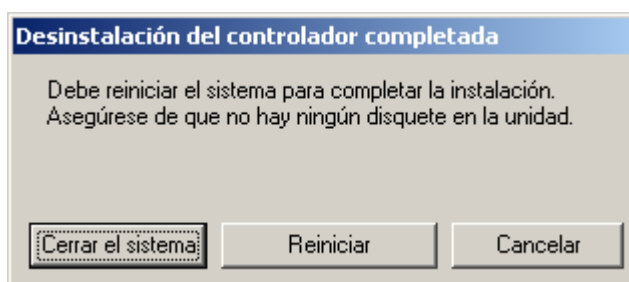

Seleccione “Cerrar el sistema”.

Ahora puede instalar la tarjeta con el PC desconectado o volver a instalar el controlador completamente si es necesario.

El software adjunto se puede eliminar de su sistema de forma fácil como los controladores. Para ello, entre en el Panel de control “Software” y busque los programas que tienen que ser borrados. Selecciónelos uno detrás de otro y haga clic en “Agregar/Quitar”.

### Controlador instalado: así aparece.

Una vez lograda la instalación del controlador, asegúrese de que el estado del sistema Windows 2000 es el correcto. En el administrador de dispositivos tiene un resumen general de todos los componentes de hardware instalados en su ordenador. El Administrador de dispositivos se localiza en el Panel de control en “Sistema” > “Hardware”. Haga clic en el botón “Administrador de dispositivos...”.

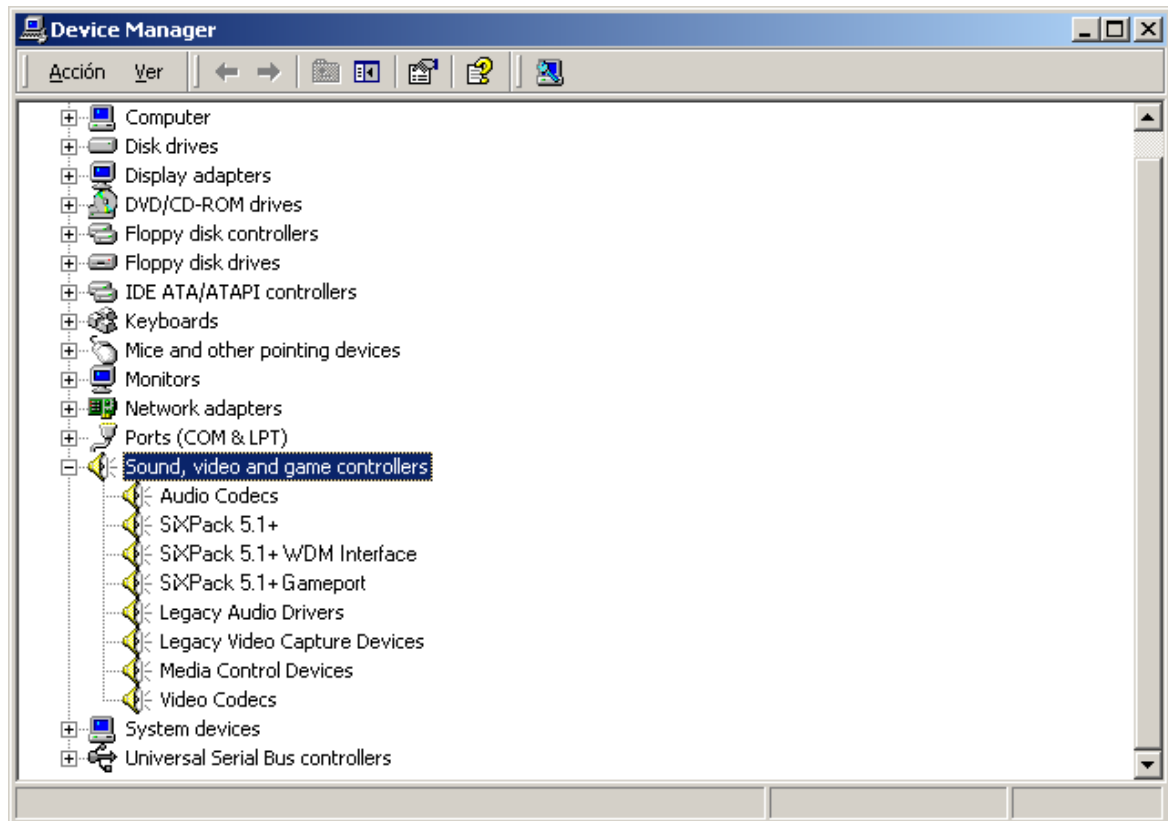

*Así es como debería aparecer la ventana n, si todo ha sido instalado correctamente. En la imagen aparece la rama “Dispositivos de sonido, vídeo y juegos” desplegada. Esto también se puede lograr al hacer clic en el icono del “+” pequeño en el lado izquierdo.*

## Las conexiones de su tarjeta de sonido y su utilización.

Las conexiones posibles de su tarjeta de sonido SiXPack 5.1 + son numerosas. Casi todo lo que tenga sonido y se conecte con el PC se puede enlazar con la tarjeta sin problemas, sacando así el máximo partido. En lo siguiente le explicaremos las posibilidades también en conjunto con las opciones del panel de control de su tarjeta de sonido SiXPack 5.1 + de una forma detallada. Además, hallará también consejos para las aplicaciones que se utilicen con asiduidad. Por favor tenga en cuenta que si hay necesidad puede hojear las indicaciones de su tarjeta SiXPack 5.1 + y del Panel de Control en el capítulo “El panel de control de SiXPack 5.1 +” (Página 51).

### Montaje de la tarjeta

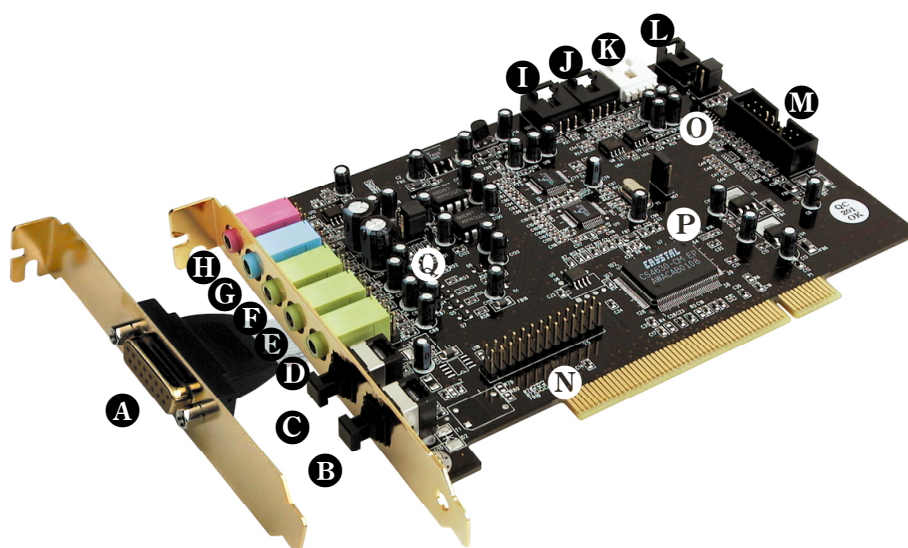

- A** Game- /MIDI Port  
(puerto para juegos y MIDI)
- B** Digital In (entrada digital)
- C** Digital out (salida digital)
- D** Line Out 3
- E** Line Out 2
- F** Line Out 1
- G** Line In / Headphone Out
- H** Mic in (entrada de micrófono)
- I** CD In 1 (entrada de CD 1)
- J** CD In 2 (entrada de CD 2)
- K** Aux In (entrada auxiliar)
- L** Digital In (entrada digital)
- M** Gameport Conector
- N** Wavetable Xtension (extensión de tablas de ondas)
- O** Jumper JP2 (puente JP2)
- P** Jumper JP3
- Q** Jumper JP1 (puente JP1)

---

## Las Salidas LINE.

Las salidas Line operan con un “Nivel HiFi (alta fidelidad)” normal. En cualquier caso, conecte Out-1 al amplificador o a los altavoces activos.



### Aspectos básicos.

La conexión más importante de una tarjeta de sonido, en esto están de acuerdo todos los expertos, es la del sistema de reproducción. El sistema de sonido SiXPack 5.1 + le ofrece de golpe tres salidas para por ejemplo conectar un sistema 5.1 para posicionar el oído. Los conectores los encontrará en formato estéreo mini (3,5mm), de los cuales tendrá que conectar el primero con su cadena de alta fidelidad o con sus altavoces activos. En este conector llamado "Out-1" funciona con una señal de Línea (Line) normal.

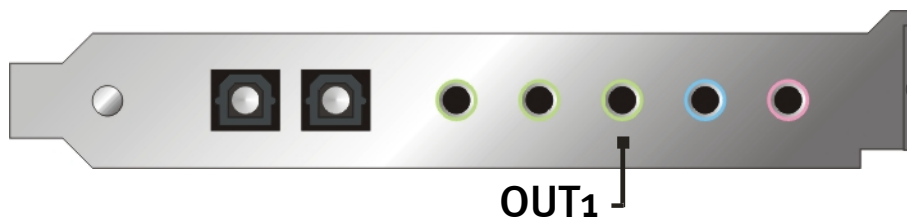

En los amplificadores de las cadenas HiFi- hay diferentes entradas que se sirven de esta señal, y que sirven para conectarlos con la arja de sonido. Puede localizar entonces una conexión con la designación de AUX, TAPE-(Play), CD o VIDEO, por ejemplo. No se debería utilizar una entrada Phono.

Si su amplificador ofrece la posibilidad de conectar aparatos digitales en el estándar de conexión S/PDIF((TOS-Link) con un tapón de plástico ) también podrá usar éste. Tenga en cuenta que solo se puede utilizar la primera salida estéreo de la salida óptica del SiXPack 5.1 + Hallará mayor información sobre el tema en la página 39 y siguientes.

## Auriculares.

Como otra opción al sistema de amplificación, puede utilizar auriculares. La entrada LINE-IN es alternativamente también una salida de auriculares con un pequeño preamplificador (60mW a 32 Ohm) que puede ser activado con un puente de plástico (JP1) en la platina de la tarjeta de sonido. Para ello, cambie la pestaña de plástico con mucho cuidado de la posición A a la B.

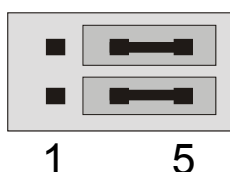

Posición A - Los auriculares están apagados... (utilización de la entrada LINE-IN)

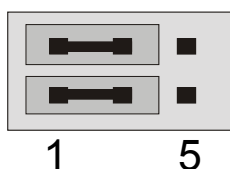

Posición B -... y activado. (Servicio auriculares)

### ***Instrucción relativa a la seguridad***

Al enlazar por cable cualquier aparato (analógico), hágalo siempre cuando se halle desconectado, por un lado, para evitar el riesgo de una descarga eléctrica, aunque fuera pequeña, y por el otro, para proteger a las membranas del altavoz y a sus oídos de los altos niveles que pudieran surgir repentinamente de su tarjeta de sonido. En caso de aparatos digitales, le recomendamos que reduzca, como mínimo, el volumen del sistema de reproducción.





## 6 Altavoces.

Par saborear el sonido total sobre 6 altavoces (5.1), conecte las salidas de los conectores llamados Out-1, Out-2 y Out-3 con su sistema de altavoces 5.1

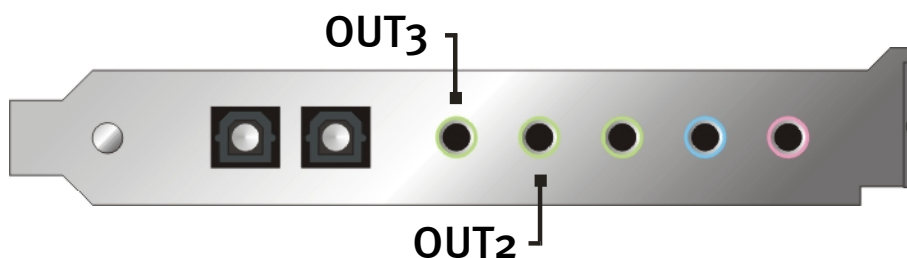

No se extrañe si al establecer la conexión, la señal aparece un poco más baja en el denominado modo 4 o 5.1 de los altavoces específicos. Este estado se produce por razones técnicas y es completamente normal.

### Posición óptima de los altavoces para sonido 3D

Justamente en el caso de la simulación espacial con control de procesos a través de altavoces, es imprescindible contar con una instalación correcta del sistema de reproducción, ya que en contra de lo que ocurre al utilizar auriculares, la posición del oído suele variar algo.

Los siguientes gráficos le deberían facilitar y ayudar en el posicionamiento de sus altavoces.

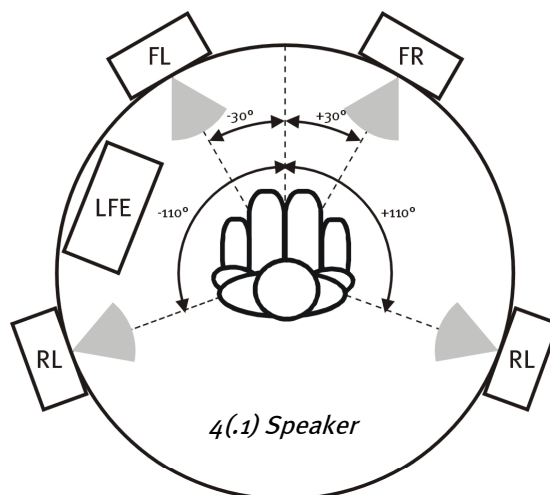
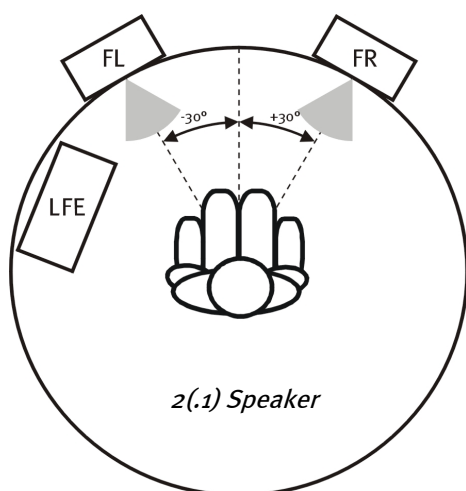

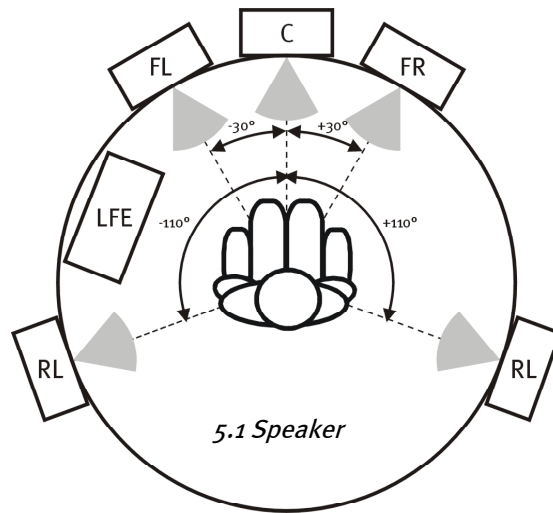

Por supuesto que no tiene que colocar la cabeza en un grado exacto con relación al sistema, no creemos que a la larga estuviera muy cómodo. De cualquier modo, lo mejor es ir probando para lograr la posición más adecuada.

Con el software de sonido 3D incluido en el SoundSystem SiXPack 5.1 + y el panel de control, le ofrece la posibilidad entre 3 modos de reproducción diferentes, en lo que tendría que prestar su atención. Los algoritmos en que se basa un posicionamiento exacto son muy diferentes dependiendo de la aplicación. Por lo tanto: ajustar la reproducción a través de 5.1 altavoces y colocarse luego los auriculares no sirve de nada.

#### **Apartados internos de los conectores de salida.**

Last not least le queremos recordar los apartados internos de los tres conectores de salida de su tarjeta de sonido. que se pueden emplear para desviar la señal audio del borne y, *optativamente*, aprovecharlas para conexiones internas. Por eso existen, por ejemplo, módulos frontales con posibilidades de regulación en la cara delantera del PC que pueden hacer uso de dichas conexiones.

## La entrada LINE IN.

### Aspectos básicos.

Grabaciones de aparatos analógicos como los reproductores de cassetes o los tocadiscos fonográficos, de reproductores de video los pude hacer con la entrada denominada como LINE IN en su tarjeta de sonido SiXPack 5.1 +.



Puede con esta entrada mini estéreo (3,5mm conector estéreo) lconectar con la salida del reproductor de cassettes de su amplificador o con la salida AUX de su mesa de mezclas. La sensibilidad de la entrada se puede regular a su gusto y tiene una señal de más o menos  $2V_{RMS}$  en la salida máxima al ajustar los reguladores del panel de control a 0dB

En una grabación elija en el SiXPack 5.1 + en el Panel de Control en “grabación”, la entrada “Line In”.

#### *Instrucción relativa a la seguridad*

Al enlazar por cable cualquier aparato (analógico), hágalo siempre cuando se halle desconectado, por un lado, para evitar el riesgo de una descarga eléctrica, aunque fuera pequeña, y por el otro, para proteger a las membranas del altavoz y a sus oídos de los altos niveles que pudieran surgir repentinamente.



### Conexión y grabación d un tocadiscos (vinilos)

Lo más “Hip” en estos momentos es la archivación y la restauración de vinilos o grabaciones de LPs o de antiguos vinilos Con el SoundSystem SiXPack 5.1 + está preparada para grabaciones de alta calidad. En la conexión de los tocadiscos hay que tener en cuenta algunas cosas importantes.

La conexión directa de un tocadiscos a su tarjeta de sonido SiXPack 5.1 + no es posible – y tiene que ver con las características del sistema de grabación – ya que proporcionan unas señales muy desproporcionadas Para ello es necesario un preamplificador de Phono como nuestro Phono Preamp, que amplifica la senal de entrada (o un preamplificador de una cadena HIFI con entrada de Phono con filtros de distorsión optimizados) conectados a la tarjeta de sonido. En el caso de que tenga una cadena con amplificador, encontrará siempre una salida TAPE Record, para conectarla con el SoundSystem SiXPack 5.1 +.

Para el caso de que su amplificador tenga una entrada de phono, le podemos recomendar nuestro prodcto Phono Preamp que está especialmente diseñado para ello, que es un preamplificador de alta calidad. que ecima tiene las entradas necesarias para conectarlas con su tarjeta de sonido SiXPack 5.1 +.

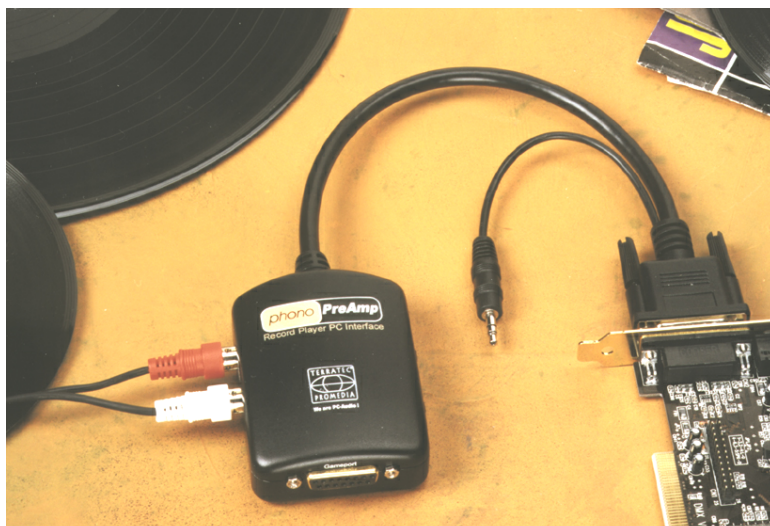

Encontrará más información en [www.terratec.net](http://www.terratec.net).

Software para digitalizar a para cortar sus grabaciones las encontrará en programas tan difundidos como wavelab de steinberg, que es capaz de trabajar con una inmensa mayoría de datos ya que está especialmente optimizado para ello y que incluso a principiantes es fácil de usar y que no presenta grandes problemas Sin embargo, el software audio usual solo no es apropiado del todo para desarrollar las tareas que conlleva la restauración de sonidos. En las funciones normales de corte ya de edición, como, filtrador de distorsiones (trabajo realizado con un ecualizador gráfico) y la regulación del volumen como filtros que eliminan cuasi todo el espectro de frecuencias no deseadas. Last not least sería necesario una función para quemar CDs Todas estas funciones sólo se encuentran en un software especializado que podrá adquirir de los fabricantes mencionados a continuación:

<b>Algorithmix</b>	<a href="http://www.algorithmix.com">www.algorithmix.com</a>
<b>Dartech</b>	<a href="http://www.dartech.com">www.dartech.com</a>
<b>Diamond Cut Productions</b>	<a href="http://www.diamondcut.com">www.diamondcut.com</a>
<b>Sonic Foundry</b>	<a href="http://www.sonicfoundry.com">www.sonicfoundry.com</a>
<b>Steinberg</b>	<a href="http://www.steinberg.net">www.steinberg.net</a>

**apartado interno de las conexiones de entrada.**

Y para finalizar, falta informarle sobre la toma interna de detrás de ambos bornes de entrada, que se puede emplear para desviar la señal audio del borne y, *optativamente*, aprovecharla para conexiones internas. Por eso existen, por ejemplo, módulos frontales con posibilidades de regulación en la cara delantera del PC que pueden hacer uso de dichas conexiones.

## La entrada de micrófono.

La entrada de micrófono está preparada para microfonos de condensador típicos con o sin baterías La sensibilidad de entrada oscila más o menos entre los  $0,1V_{RMS}$ .



### Aspectos básicos.

Grabaciones de micrófono, por ejemplo con programas de grabación de voz o telefonía de internet lo puede hacer con la entrada denominada “Mic-in” de su tarjeta de sonido SoundSystem SiXPack 5.1 + Utilice para ello un micrófono normal y corriente con cable estéreo min (3,5mm minijack).



La sensibilidad del volumen la puede ajustar en el panel de control de su tarjeta de sonido SiXPack 5.1 +. Además tiene a su disposición el preamplificador de “MIC-IN” incluido en la tarjeta de sonido Hay una opción denominada “Boost” en panel de control que sirve para amplificar la señal de la entrada de micrófono en más o menos unos +20dB, pero que a la vez trae más ruidos de fondo consigo.

### *Instrucción relativa a la seguridad*

Al utilizar micrófonos se pueden producir de repente retroacciones (un pitido alto) que no sólo pueden afectar a los altavoces, sino también al oído. Es recomendable pues reducir el volumen del sistema al utilizar el micrófono por primera vez y subir el nivel luego cuidadosamente según se necesite.



---

### **Malentendidos.**

Para prevenir malentendidos: no debe esperar ninguna maravilla de una entrada de micrófono para tarjetas de sonido – tampoco si son de la marca TerraTec ;-). Tenga en cuenta que para la entrada de micrófono no se puede utilizar ningún micrófono con la llamada Inclusión de preamplificación Phantom (48V) que normalmente se utilizan. En el estudio se utilizan también como también para los aparatos en vivo entradas y salidas de 6,3 mm jack - o de conectores de 3 pins de XLR – de esta forma puede utilizarlo y se ahorra tiempo y dinero a la hora de realizar adaptadores para este fin. Planifique la grabación en una calidad digna de un profesional (p. ej. para grabaciones de voz, canciones o instrumentos no se puede prescindir de los dispositivos periféricos adicionales que usan los profesionales). Puede adquirir los adecuados preamplificadores de micrófono o mezcladores de sonido con las correspondientes entradas y rutas AUX Send (o subgrupos) en las tiendas de música especializadas.

Por favor tenga en cuenta que la entrada de micrófono de su sistema de audio “SoundSystem SiXPack 5.1 +” y ésta, está en mono.

### **Toma interna de la entrada del micrófono**

Y para finalizar, falta informarle sobre la toma interna de detrás del borne del micrófono, que se puede emplear para desviar la señal audio del borne y, *optativamente*, aprovecharla para conexiones internas. Por eso existen, por ejemplo, módulos frontales con posibilidades de regulación en la cara delantera del PC que pueden hacer uso de dichas conexiones.

## La salida digital.

La salida digital proporciona una señal S/PDIF con 48 kHz para aparatos caseros. Estos son, por ejemplo, amplificadores digitales, grabadoras de minidiscos o tipo DAT.



### Aspectos básicos.

Si quiere pasar de su ordenador a otros aparatos digitales emplee la salida óptica de su tarjeta de sonido (también se le llama TOS-Link).



En el panel control de su sistema de sonido, aparece en la superficie “Digital I/O” > “salida digital” y este tiene diferentes modos de uso.

- Digital In Source Direct – permite transmitir 1:1 a la salida digital los datos contiguos a la entrada digital, es decir en este modo también se transmiten las frecuencias 32 kHz y 44,1 kHz a la salida digital. No es posible regular el volumen.
- Digital Mix / DVD – con esta opción pueden ser reproducidas todas las senales digitales (Wave, MIDI, Digitalentrada digitales) con 48kHzTenga. Igualmente pueden ser transmitidos senales diggitalas a un decodificador de AC3.

### Consejo.

Aparatos como un Minidisc trabajan con una frecuencia de 44.1kHz. La salida óptica de su tarjeta de sonido SiXPack 5.1 + trabaja sin embargo en la opción “digital mix” con 48kHz. Para poder hacer grabaciones sin pérdidas de sonido puntuales(grabaciones libres de “Drop-Out”), su minidisc debe tener un conversor de frecuencias, la mayoría de éstos vienen incorporados, aunque asegúrese leyendo el manual del minidisc.



La regulación del volumen de una señal digital la puede realizar en la ventana principal del panel de contro– Si quiere cambiar el volumen de la salida Wave, entonces regule el volumen

---

del regulador de Wave Tenga en cuenta que dicho regulador no sólo afecta al volumen de reproducción de forma audible (en el monitoreo), sino que también modifica la señal digital.

Una grabación digital *con* el SoundSystem SiXPack 5.1 + no se dejará influenciar por los cambios realizados anteriormente.

### **La protección de copia**

Es posible copiar la señal hacia otro aparato y a ésta señal se le puede poner la protección de copia. Esto puede resultar necesario si, por ejemplo, graba una composición como muestra en DAT o un minidisco y no desea que se hagan otras copias (digitales). Para ello, active el botón "Bit de Copyright" de la salida digital en la ficha E/S digital de ControlPanel.

### **El "Backup".**

El interfaz digital del SoundSystem así como el software adjunto no han sido diseñados con finalidad de Backup en DAT. Básicamente, sería factible, pero existen otras posibilidades más económicas de efectuar un Backup tales como CDs que son más usuales y llevan menos tiempo.

Más informaciones sobre el interfaz digital y la conexión de un cable digital, lo puede averiguar en el siguiente apartado "La entrada digital."

Entonces, siga leyendo... ;-)



## La entrada digital.

### Aspectos básicos.

El SiXPack 5.1+ ofrece dos entradas digitales. Por una parte tiene la entrada óptica externa digital y por el otro lado tiene la entrada digital interna. Cuál de las dos entradas se utilizan lo averiguar en el siguiente gráfico y conjuntamente con el puente de plástico “Jumper” 3 (JP3): El “Jumper” 3 (JP3).

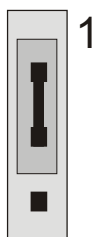

Posición A – entrada digital

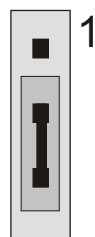

Posición B – entrada digital externa

### La entrada digital externa

La entrada digital externa tiene el estándar de S/PDIF-Signal con 32/44.1/48kHz que se utilizan frecuentemente en el mercado actual. Debajo de ello caen los aparatos como CD-Player, MiniDisc- oder DAT-Playe que trabajan con este estándar



### Aspectos básicos.

Si quiere hacer llegar música a su PC utilice la entrada digital (a menudo llamada TOS-Link).

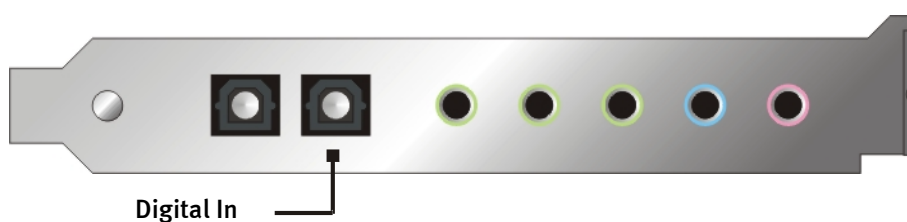

### La entrada digital

La entrada digital se deja cambiar con el “Jumper (JP2)” en dos señales diferentes. En la posición S/PDIF-In del Jumper, la entrada digital cumple el conocido estándar S/PDIF de los aparatos caseros, como grabadoras de minidisks o tipo DAT. La posición TTL del Jumper está concebida para la conexión de la salida digital de la mayoría de las unidades de CD-ROM, ya que por lo general, éstas funcionan con niveles TTL.



El Jumper (JP2).

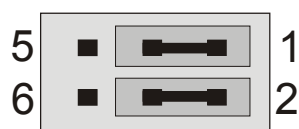

Posición A - TTL-In (estándar)

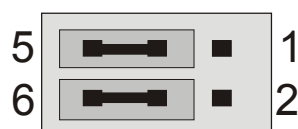

Posición B – S/PDIF In

### Aspectos básicos.

Si quiere conectar su salida digital con el SoundSystem SiXPack 5.1 +, utilice el conector de dos pines que se enseña en ésta ilustración al lado de la platina (al lado de Aux In). Para conectar la salida digital a la unidad de CD-ROM, utilice el cable de conexión protegido contra la polarización inversa suministrado.

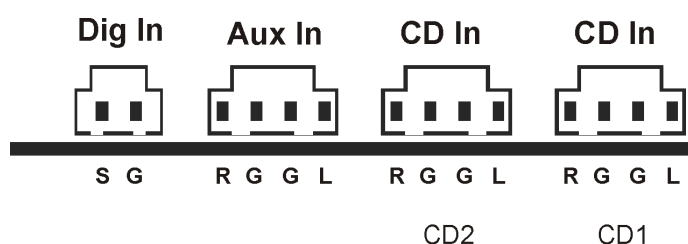

### Generalidades de las entradas digitales

El interfaz digital del SiXPack 5.1 + trabaja con las frecuencias estándar de resolución 6Bit-, también en 32, 44.1 y en 48kHz.

Para trabajar con la entrada digital debería estar seguro de activarlo Vaya a la ficha “E/S digital” de ControlPanel y seleccione en el campo “Entrada digital”:

“**Siempre conectado**” – en este caso la entrada digital está siempre conectada, independientemente de que exista una señal o no.

o bien

“**Automático**” – la entrada digital sólo se conecta cuando existan datos.

**Referente a la grabación digital.** La señal de la entrada digital se deja grabar con la opción “S/PDIF” en la ventana del panel de control del SiXPack 5.1 +. En su aplicación de grabación elija el controlador de grabación del “SiXPack 5.1 + Wave”. Tenga siempre en cuenta en la grabación que las otras señales en el Mixer del SiXPack 5.1 + deben ser puestas a “mutar” o desactivarlas. Por cierto: la protección de copia incluida en esta señal será ignorado y no se grabará.

---

## ***De su interés.***

tambien pasando la señal por el interfaz óptico pueden aparecer errores de sonido. Por eso debería tener en cuenta de utilizar cables de alta calidad y no muy grandes o largós (cables ópticos de fibra de no más de 2 metros. Compruebe que el cable no esté doblado.

Una diferencia en el sonido de los cables digitales no deberían ser de por si un hecho pero puede aparecer de vez en cuando. El razonamiento consiste en el uso de, p. ej., algoritmos para la corrección de errores que también se emplean con diferente asiduidad en los cables dependiendo del tipo de calidad. Por otro lado, las diferencias de sonido son por lo general tan mínimas que hay que escuchar con mucha atención para distinguir entre un rasgo imaginativo y la realidad. Pero, por si le interesa: en Internet existen una serie de Newsgroups, gran parte de ellos entretenidos, relacionados con ese tema ;-).

Last not least otra indicación sobre el protocolo de transmisión: a través del interfaz óptico se transmiten exclusivamente datos según la norma S/PDIF (interfaz digital de Sony/Philips). La conexión de ADAT so de aparatos compatibles con el estándar no está planeada.

Tampoco aparatos con interfaz AES/EBU- no se dejan utilizar - la ambición de crearse un transformador o adaptadores será un intento fallido y no llevará a resultados satisfactorios Ya que el protocolo con AES/EBU es casi idéntico que S/PDIF y la transmisión sólo se diferencia esencialmente por la intensidad de las señales, se puede construir el correspondiente convertidor utilizando unos toques de soldadura.

En un un mapa eléctrico puede encontrar más infoermaciones en internet o en la gráfica siguiente:

AES/EBU hacia S/PDIF

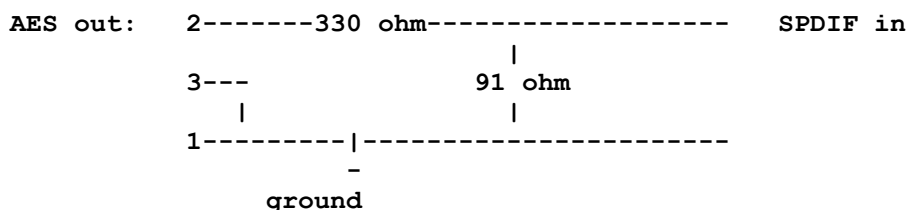

**S/PDIF hacia AES/EBU**

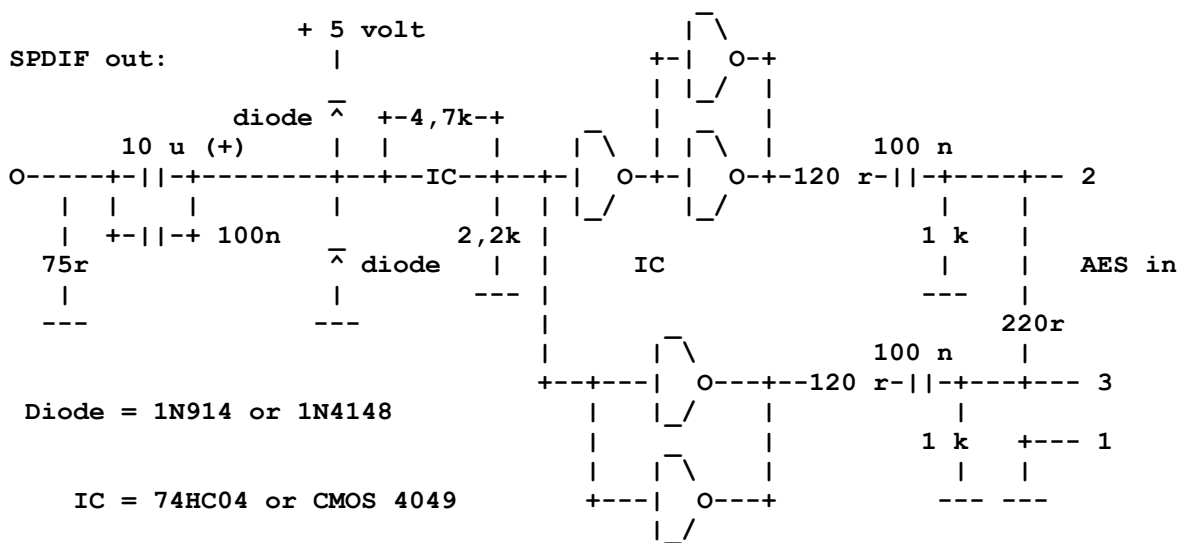

**Nota.** Tenga en consideración que no asumimos ningún tipo de garantía por la funcionalidad y no objeción de dicha conexión. Tampoco podemos facilitarle ninguna asistencia postventa (Support) técnica superior para la puesta en práctica. 

## Los conectores de CD-Audio.

El sistema SoundSystem SiXPack 5.1 + le ofrece dos conectores, para la salida analógica de sus CDs. En el panel de control del SiXPack 5.1 + puede variar el volumen del CD regulando los reguladores de “CD”.



### Aspectos básicos.

Una opción muy útil del SoundSystem SiXPack 5.1 + es la posibilidad de utilizar al mismo tiempo dos reproductores de CD (un CD-Rom y un quemador de CDs) sin reducción de señal. Las entradas CD1 y CD2 se han mantenido separadas desde el punto de vista eléctrico y se mezclan en el mezclador. Puede regular el volumen conjuntamente a través del regulador designado como “CD”.

Al efectuar una grabación de la unidad de CD, seleccione en el ControlPanel, en “Record”, la posición “CD”.

Los bornes de conexión se han dispuesto compatibles con el modelo MPC3, de uso muy corriente. La disposición de las patillas de la conducción de señales y a masa es la siguiente:

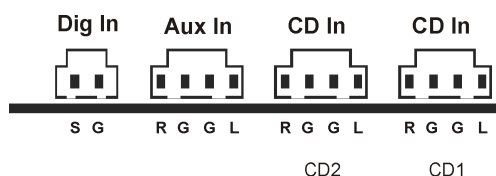

Los cables para conectarlos los encontrará en establecimientos especialmente preparados para ello.

Si necesita un ajuste del volumen independiente puede conectar alternativamente la entrada AUX del SiXPack 5.1 +. Por otro lado, la sensibilidad de la entrada difiere aquí un poco: aprox.  $1,5 V_{RMS}$  en las entradas CD, aprox.  $1 V_{RMS}$  en la entrada AUX. Para la grabación de las dos señales elija la opción en el panel de control de sum SiXPack 5.1 + “Stereo Mix” en “grabación”.

## La entrada AUX

El sistema SoundSystem SiXPack 5.1 + es con su entrada de audio extra está pensado para tarjetas de vídeo pero también se deja conectar otros periféricos. Aquí también se puede conectar una unidad de CD. En el panel de control del SiXPack 5.1 + tiene para cambiar el volumen un regulador específico.



### Aspectos básicos.

El sistema SoundSystem SiXPack 5.1 + Tiene una entrada extra para periféricos de PC. En la entrada AUX interna se puede conectar por ejemplo una tarjeta de vídeo/capturadora de vídeo o la salida de audio analógica de una tarjeta de DVD. La conexión de otra unidad CD también sería realizable, sin embargo, la sensibilidad de la entrada en la conexión AUX es un poco más elevada que en las entradas CD (aprox.  $1 V_{RMS}$  en la entrada AUX, aprox.  $1,5 V_{RMS}$  en las entradas CD).

El volumen lo puede ajustar en el panel de control de su SiXPack 5.1 + en el regulador con la inscripción "AUX". Al efectuar una grabación, seleccione en "Record" la posición "AUX".

**Atención:** Las señales de una platina secundaria enchufada a la conexión WaveTable convergen con la señal AUX. Al contrario que en el caso de las dos entradas CD, no se han separado eléctricamente. Por lo tanto, se debería evitar un servicio conjunto en la medida de lo posible. Si, a pesar de eso, uniera por borne dos aparatos en "una línea", tiene que contar con que se produzca una clara pérdida de nivel de cada uno de los aparatos. Además, no cubriremos ninguna garantía, ya que, a la larga esta forma de servicio afecta de forma negativa a cada uno de los aparatos.

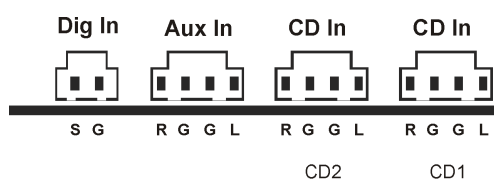

Los bornes de conexión se han dispuesto compatibles con el modelo MPC3, de uso muy corriente. La utilización de pins y de la señal y del pase de la masa lo verá en este dibujo.

Un cable específico lo podrá encontrar en las tiendas especializadas.

---

## ***La conexión de la tabla de ondas “wavetable” y de del sintetizador interno.***

El sistema SoundSystem SiXPack 5.1 + tiene una conexión en la platina para este tipo de tablas de ondas. Indicaciones para la instalación las encontrará en la página 10 en el capítulo “Conector de una platina “Wavetable”.”. El volumen se determina en el ControlPanel a través del regulador denominado “AUX”.



La instalación de la platina de ondas llévela a cabo tal y como se explica en la página 10 en el capítulo “Conector de una platina “Wavetable”.” como está explicado. El volumen se controla en el ControlPanel a través del regulador denominado “AUX”. En una grabación por favor elija en el panel de control de su SiXPack 5.1 + en “grabación” la opción “AUX”.

**Atención:** Como ya le habíamos explicado en el apartado “la entrada AUX” las señales van desde una platina de ondas con el canal “AUX” juntos. Al contrario que en el caso de las dos entradas CD, no se han separado eléctricamente. Por lo tanto, se debería evitar un servicio conjunto en la medida de lo posible. Si, a pesar de eso, uniera por borne dos aparatos en “una línea”, tiene que contar con que se produzca una clara pérdida de nivel de cada uno de los aparatos. Además, no cubriremos ninguna garantía, ya que, a la larga esta forma de servicio afecta de forma negativa a cada uno de los aparatos.

### **En referencia al Wavetable integrado y el futuro de la síntesis de sonido.**

El sistema SoundSystem SiXPack 5.1 + puede reproducir datos midi sin problemas gracias a su chipset integrado y al sintetizador de ondas generadas (Hardware con 64 voces). El futuro de la tecnología de las tablas de ondas (General MIDI-) estará basado en soluciones de sintetización de software integradas en vez de hardware específico para ello. La popularidad de la síntesis de sonido debería renovarse con la introducción de DirectMusic, que permite la composición interactiva de música y MIDI en aplicaciones como p.ej. juegos. El empleado formato DLS para los sets de los samples de sonido son compatibles con su sistema SiXPack 5.1 +. Incluso hoy en día se utiliza en las nuevas versiones de DirectSoundsonidos integrados de GS de la serie tan famosa de la serie de Roland Sound Canvas.

Por favor tenga e cuenta que el parámetro del sistema exclusivo “SystemExclusive”-Parameter puede ser manipulado.

Por último, en esta tarjeta también encontrará una conexión para una platina secundaria Wavetable adicional. Existe también la serie WaveSystem que puede adquirir opcionalmente. Pero también módulos de otros fabricantes como – Yamaha DB-50 XG o Roland SCD-10/15 – se dejan emplear o funcionar con el sistema SiXPack 5.1 +

---

## Los controladores MIDI

Para la reproducción de informaciones MIDI a través de un módulo externo Wavetable, dispone de un controlador propio. Con estos denominados controladores MIDI puede en el "SiXPack 5.1 + External MIDI" utilizar éste cuando y dónde lo necesite. Así podrá hacer buen uso de ello en secuenciadores como Logic (Fun), Cubase oder Cakewalk con los controladores "SiXPack 5.1 + MIDI" para los sintetizadores internos también los así llamados módulos de salida, están a su disposición. Este controlador también se usa cuando se tienen que activar aparatos conectados externamente a través del GAME Port. Si va a utilizar windows para reproducir datos MIDI – utilice programas que no empleen otras opciones de Midi – debería ver en el apartado características de multimedia en el panel de control de windows, qué opción se ha elegido en el apartado "MIDI" y debería por consiguiente elegir aquel controlador que vaya a emplear



---

## El interfaz de Joystick / MIDI

En el conector de GAME/MIDI-Port de su sistema SoundSystem SiXPack 5.1 + pueden conectarse joysticks analógicos o digitales, sobre un adaptador especial opcional – y aparatos de MIDI como también keyboards máster de MIDI El interfaz se controla a través de un controlador compatible con DirectInput.



### Aspectos básicos.

El sistema SoundSystem SiXPack 5.1 + le ofrece una conexión combinada para antiguos joysticks y para modernos interfaces de control, también llamados “InputDevices”– en alemán: ForceFeedback-Joysticks, Gamepads, Flightsticks, Wheels y todo lo que normalmente se necesita para acabar con intrusos alienígenas.

Con el adaptador del cable opcional Úse pueden conectar diferentes aparatos o “Devices” al conector GAME-Port La compatibilidad de los controladores de las especificaciones Microsoft Direct Input le permite el acceso a otro Hardware con aceleración de diferentes opciones como las señales de control de los joysticks y como el ForceFeedback.

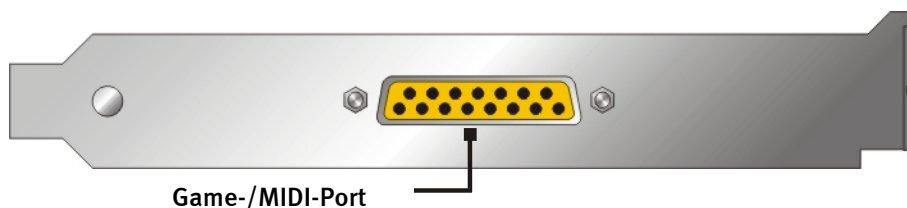

### MIDI.

También aparatos MIDI se dejan conectar sin más problemas con un cable adaptador a su sistema SiXPack 5.1 + Puede obtener este cable en comercios especializados como accesorio opcional o solicitarlo directamente a TerraTec. Simplemente visite nuestra tienda on-line en <http://www.terratec.net/>.

Ya que a menudo nos preguntan por un mapa electrónico para un cable adaptador, hemos recopilado las informaciones necesarias para ello en el siguiente apartado. Sin embargo, como puede apreciar, en el caso del adaptador GAME Port / MIDI no estamos hablando de un simple cable. Necesitará otros componentes como un acoplador óptico y transistores. Por lo tanto, le recomendamos conseguir el componente en su tienda habitual, tampoco le va a costar una millonada.

La conexión de los interfaces MIDI.

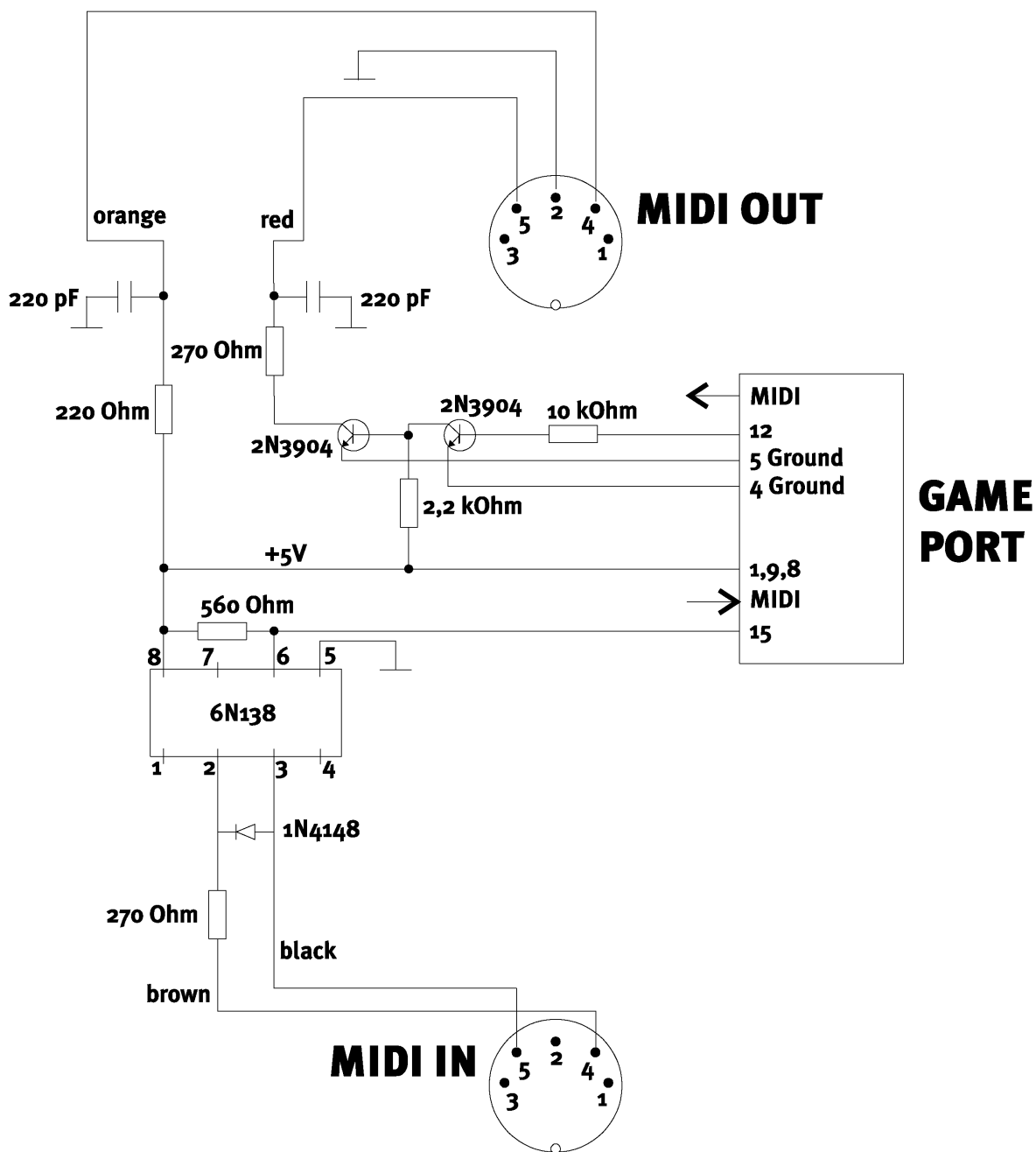

**Nota.** Tenga en consideración que no asumimos ningún tipo de garantía por la funcionalidad y no objeción de dicha conexión. Tampoco podemos facilitarle ninguna asistencia postventa (Support) técnica superior para la puesta en práctica.



---

## ***El panel de control de SiXPack 5.1 +***

La explicación del panel de control del SiXPack 5.1 + es diferente según se utilice Windows 98Se, Windows Me und Windows 2000.

### ***La ventana de reproducción.***

Aquí puede ajustar (¿quién no se lo esperaba?) – El volumen de los altavoces. En su tarjeta de sonido podrá encontrar las salidas denominadas “delante” – con estas puede determinar la salida del volumen de los altavoces. Todos los altavoces se pueden mutar apretando sobre la tecla MUTE en el panel de control.

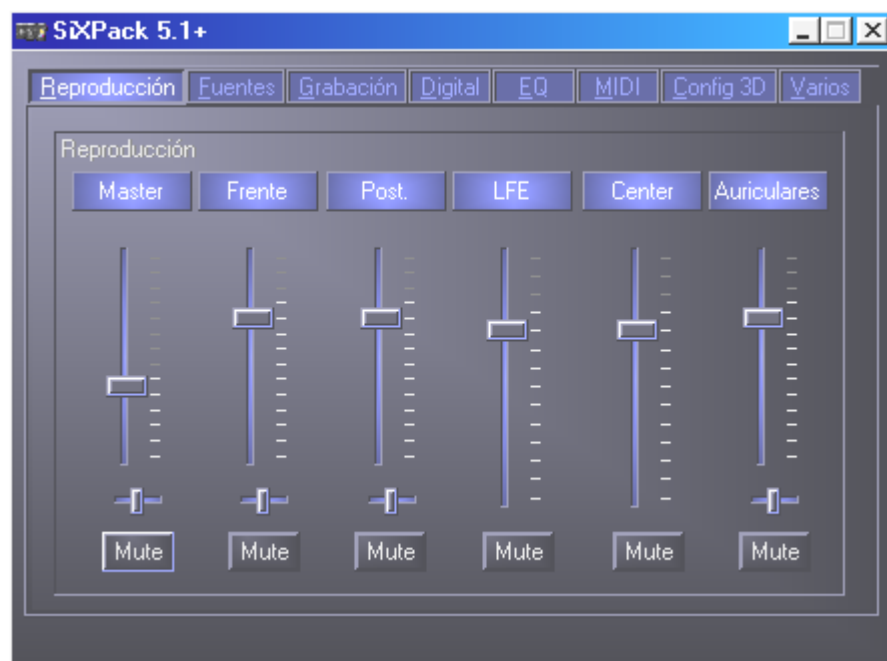

---

## La ventana de entrada

Aquí puede regular el volumen de las diferentes señales de entrada.



Todas las señales de entrada pueden ser desactivadas con un simple apretón sobre el botón "MUTE". Estas no se grabarán al menos que las active en la ventana de grabación. La posición de la imagen de estéreo lo puede variar o ajustar con los reguladores de Panorama.

## La ventana de grabación

En la ventana de grabación puede elegir que aparato será grabado finalmente activando el controlador de grabación de una aplicación con el SiXPack 5.1 +.

La entrada del micrófono tiene otras dos funciones adicionales:

### AEC

Es la abreviatura de “Acoustic Echo Cancelation”, que quiere decir “supresión de eco”. Su uso adquiere especial importancia en aplicaciones de reconocimiento de voz y telefonía por Internet.

### ¿Cómo dice? ¡Boost!

Una entrada de señal demasiado débil puede ser amplificada con la opción “Boost”-en más o menos +20dB.

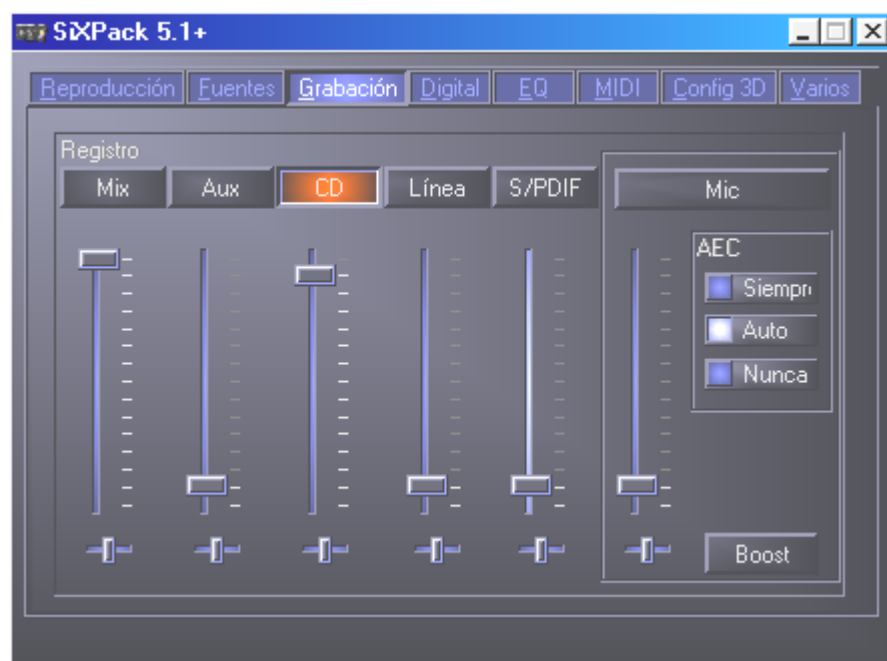

## La ventana digital

Aquí puede elegir qué señales digitales se grabarán y cuales no.

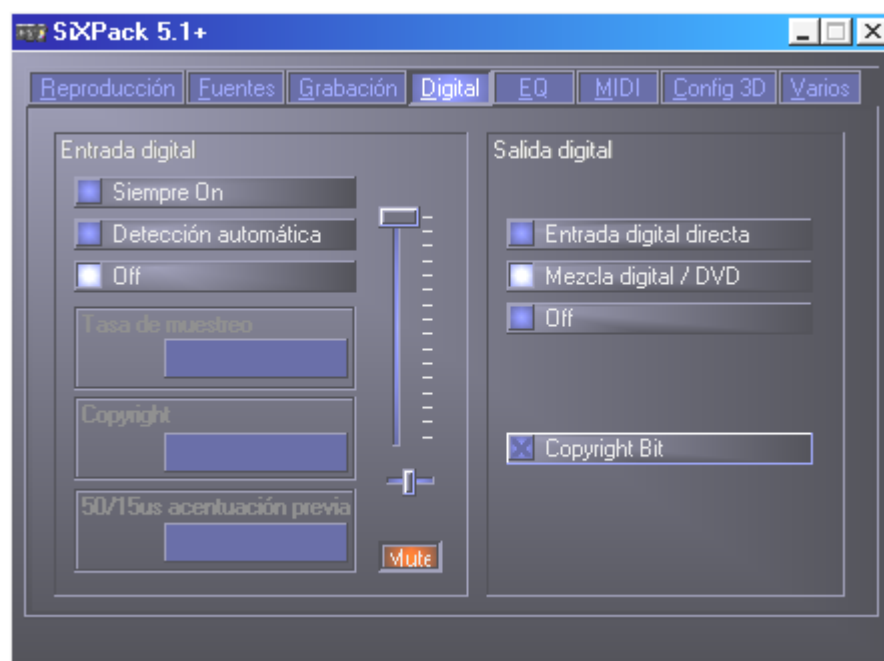

Para poder trabajar con la entrada digital, hay que asegurarse en primer lugar de que esté activada. Eliga en el apartado “entrada digital”

“**Siempre conectado**” – en este caso la entrada digital está siempre conectada, independientemente de que exista una señal o no, o bien

“**Automático**” – la entrada digital sólo se conecta cuando existan datos.

En las ventanas “Frecuencia de muestreo”, “Protección contra copias” y “Preénfasis” encontrará el estado actual de de la entrada digital.

Para la salida digital hay tres MODOS u opciones posibles

- Entrada digital directa – permite transmitir 1:1 a la salida digital los datos contiguos a la entrada digital, es decir en este modo también se transmiten las frecuencias 32 kHz y 44,1 kHz a la salida digital. No es posible regular el volumen.
- Digital Mix / DVD – con esta opción puede grabar todas las entradas de Wave, MIDI, Digital y mandarlas por la salida digital óptica de 48KHzTenga. También puede mandar AC3 sin decodificar a decodificadores externos – por favor tenga en cuenta que en la documentación del software hay que señalar que esta opción es compatible con el SiXPack 5.1 +: Se reconocerá o llamará “SiXPack 5.1 +”, como “Crystal Soundfusion” o también como “CS4624 / CS4630”.

## La ventana de ecualización

En la ventana Ecualizador puede conectar o desconectar el ecualizador, cargar o sobrescribir los ajustes que desee o guardar sus propios ajustes.

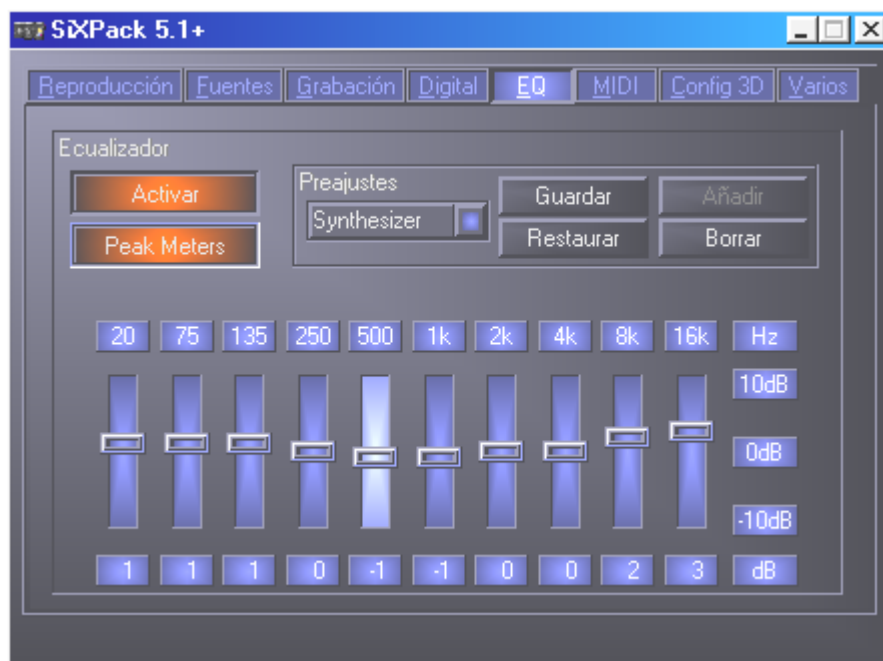

## La ventana MIDI

Debajo de "MIDI" hemos metido y unido todo lo relevante al sintetizador del SiXPack 5.1 + Aquí puede determinar el número de voces que se van a calcular en el software/hardware y si estas voces se van a ubicar de forma dinámica (recomendado) o según la especificación DLS. Desde aquí puede elegir cuanta memoria puede utilizar su sintetizador interno de un Set de samples y tiene la posibilidad de incluir sets en formato DLS 1.0 además de los sets Standard, pero no mayores de 8MB!

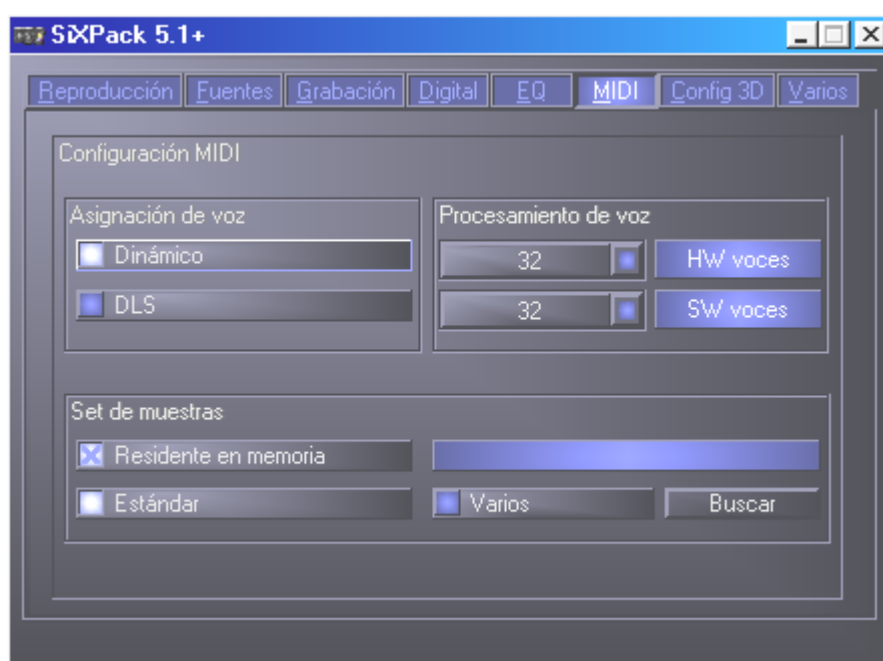

## Opciones de ajuste 3D

Debajo de “ajustes 3D” encuentra todos los ajustes de 3D de los que es capaz SiXPack 5.1 +. Es muy importante la configuración de los altavoces ya que es de esta forma cuando el algoritmo de 3D empleado sea el justo para la aplicación que se desea. Además, es posible desactivar el acelerador de hardware DirectSound. Esto puede resultar muy útil con ciertos juegos que ubican una cantidad arbitraria de búfer sin realizar una comprobación previa, lo que en parte puede provocar que se cuelgue el juego. Además, puede interrumpir la utilización de “Sensaura y EAX”, activar/desactivar el efecto “MacroFX” o aplicar una “Stereo-Expansion” sencilla a la señal de salida si se está ejecutando una aplicación de sonido 3D (DirectSound 3D, EAX o A3D) deberá asegurarse de que “3D Stereo Expander” esté desactivado. Otra posibilidad que se ofrece es hacer un test en los altavoces (Speaker Test), leyendo hacia la ilustración de los altavoces y haciendo “click” sobre ellos para activar el sonido de TEST. Los altavoces activos se diferencian de los otros por el color. Apretando una segunda vez se desactiva el sonido de prueba o “test”.



La siguiente opción se la queremos recomendar y es la de poder posicionar el sonido con “Source Positioning”. Posicione sus entradas estéreo hasta 16 veces en el sitio que quiera. Una orquesta distribuida en el espacio ya no se le pone nada en el camino.





## Informaciones Distintas de interés

En la opción “diferentes” tenemos las funciones que en realidad no tienen que ver mucho con el SiXPack 5.1 + sino que pueden influenciar al panel de control A ello pertenece el cargar o grabar los ajustes realizados en el mixer del panel de control, la activación de los Hotkeys y el enseñar el simbolo del mixer en el desktop como la adaptación de los colores de este.

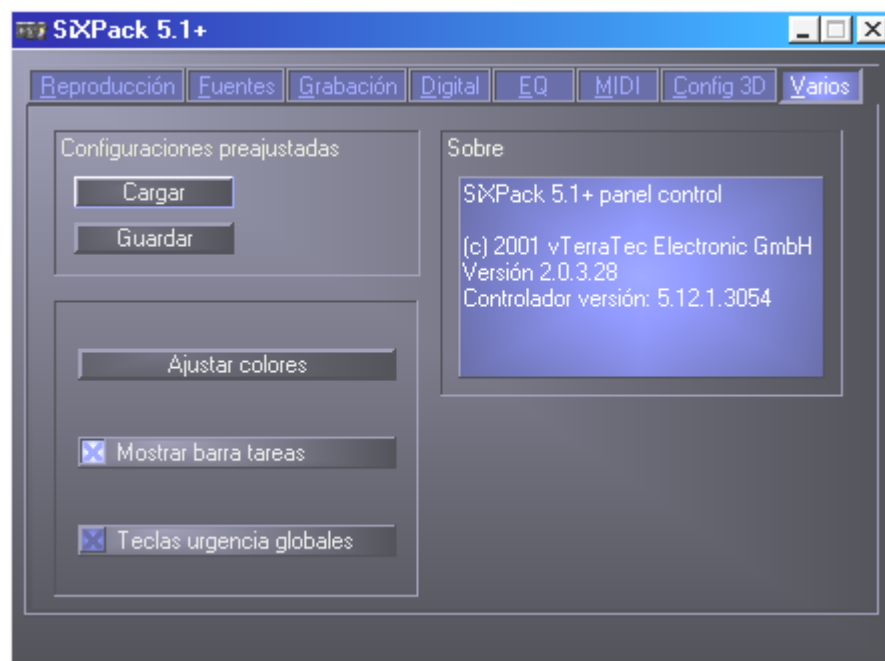

### Cargar y guardar

Con Cargar y Guardar puede conservar fácilmente los ajustes realizados y restaurarlos cuando estime oportuno. Así, es viable guardar ajustes especiales para las salidas y entradas digitales orientados a cada aplicación y cargarlos cuando corresponda. Los ajustes se salvaguardan con la terminación \*.msp. active el “Color Setup”, con esta opción puede cambiar los colores del mixer y los puede ajustar de la forma que quiera.

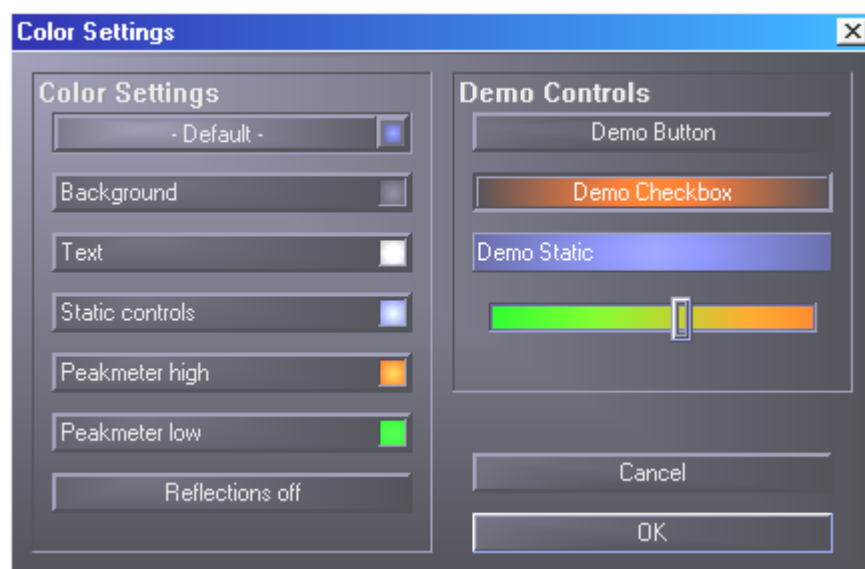

Pero tenga en cuenta el buen gusto...a la hora de cambiar el color.

---

## ***Oteclas calientes Heiße Tasten – las Hotkeys.***

Para los especialistas, hemos asignado instrucciones a través del teclado (hotkeys) a casi todas las funciones que permiten una navegación más rápida a través del software. Muy útil y cómodo sobre todo si realiza el control con ayuda de software de reconocimiento de voz.

### ***Control del volumen***

Ctrl + barra espaciadora = subir Front Volume (volumen delantero)

Ctrl + Mayús + barra espaciadora = bajar Front Volume (volumen delantero)

Ctrl + R = subir Rear Volume (volumen trasero)

Ctrl + Mayús + R = bajar Rear Volume (volumen trasero)

### ***Función Mute (Reproducción).***

Ctrl + Alt + barra espaciadora = Master (delantero/trasero) in/mute

Ctrl + Alt + R = Rear (trasero) in/mute

Ctrl + Alt + W = Wave in/mute

Ctrl + Alt + S = MIDI in/mute

Ctrl + Alt + A = AUX in/mute

Ctrl + Alt + L = Line un/mute

Ctrl + Alt + C = CD in/mute

Ctrl + Alt + M = Mic In un/mute

Ctrl + Alt + D = Dig In un/mute

Ctrl + Alt + G = Mic Boost con./descon.

### ***Conmutar fuente de grabación***

Ctrl + Mayús + L = seleccionar Line In

Ctrl + Mayús + C = seleccionar CD In

Ctrl + Mayús + A = seleccionar Aux In

Ctrl + Mayús + M = seleccionar Mic In

Ctrl + Mayús + X = seleccionar Stereo Mix

### ***Otras funciones***

Ctrl + Alt + E = conectar/desconectar ecualizador

Ctrl + Alt + o = Modo de auriculares

Ctrl + Alt + 2 = Modo de 2 altavoces

Ctrl + Alt + 4 = Modo de 4 altavoces

Ctrl + O = Cargar ajustes de mezclador (ControlPanel tiene que estar abierto y activado)

Ctrl + S = Guardar ajustes de mezclador (ControlPanel tiene que estar abierto y activado)

A través de las teclas F5-F11, o de la combinación de teclas Alt + "x", donde "x" representa la letra subrayada de la ficha, puede acceder de forma directa a las fichas de ControlPanel que desee.

---

## ***El software adjunto en resumen***

El equipo de TerraTec no ha omitido costes y mucho menos esfuerzos para proporcionarle un paquete de software de gran calidad. Hallará entonces programas, con los que puede...

- Para ajustar el El sistema de sonido SoundSystem SiXPack 5.1 +,
- escuchar todos los formatos de archivos audio, importantes y los que no lo son tanto,
- investigar uno mismo los mundos del sonido audio en 3D,
- crear sus propias piezas musicales,
- descodificar y codificar archivos MP3.

Se podría decir que es de lo más completo. Y ahora viene lo mejor: los programas tienen tanta potencia de proceso que pueden servirle de ayuda en cualquier sector profesional. Casi ningún juego y casi ningún extra demás. En el directorio “HOTSTUFF” – según lo manda la tradición en TerraTec – hemos recopilado los programas de Audio-Share y Freeware mejores y más aprovechables, según nuestra opinión, para que cuente con suficiente material como para disfrutar y operar montones de horas.

Pasamos, pues, a la práctica: después de instalar el software con el Autostarter encontrará – siempre que haya instalado el paquete de software completo – los siguientes programas, que ahora pasamos a describir brevemente. Hallará informaciones de mayor alcance en los archivos de ayuda que corresponden a cada software. ¡Que se divierta!

- Intervideo WinDVD
- Musicmatch Jukebox
- Emagic Logic Fun (sólo con Windows 95/98)
- El reproductor 3D de Sensaura
- Las demostraciones 3D de Sensaura

---

## Curso intensivo de Intervideo WinDVD

### Uso de WINDVD

#### Visualización de un título DVD

Para visualizar un título DVD, introduzca el disco en la unidad DVD. WinDVD comenzará a reproducirlo automáticamente.

Para iniciar WinDVD de forma manual:

1. Seleccione **Inicio > Archivos de programa > WinDVD**, o si ha creado un acceso directo en el escritorio de WinDVD, haga clic en él.
2. Realice las selecciones en el menú de la ventana WinDVD o haga clic en  (ícono **Reproducir**) del panel de control.

#### Creación de una lista de reproducción

1. Con el disco en la unidad, haga clic en  (el ícono **Lista de reproducción**)
2. Se abrirá la ventana Lista de reproducción. Seleccione **Archivo** en el conjunto de opciones inferior derecho (Archivo o Disco). Desplácese a la unidad y directorio en el que estén almacenados los archivos. Seleccione el primer archivo que se va a reproducir.
3. Haga clic en **Añadir**. Repita este procedimiento con todos los archivos que desee. Recuerde que estos archivos se reproducirán a partir de ahora en el orden en el que aparecen. Elimine y sustituya archivos para crear el orden correcto, si es necesario.
4. Haga clic en **Guardar** para guardar la lista de reproducción para su uso futuro. Haga clic en **Cerrar** para cerrar la ventana. Al hacer clic en **Reproducir**, se reproducen automáticamente los archivos en el orden especificado. Se pueden reproducir archivos .mpg, .vob y .ac3.

#### Carga de una lista de reproducción guardada anteriormente

1. Con el disco en la unidad, haga clic en el ícono **Lista de reproducción**.
2. Se abrirá la ventana Lista de reproducción. Haga clic en **Cargar lista de reproducción**.
3. Aparecerán las listas de reproducción guardadas. Seleccione la lista de reproducción que se va a cargar.
4. Haga clic en **Cerrar** para cerrar la ventana. Al hacer clic en **Reproducir**, se reproducen automáticamente los archivos en el orden especificado. Se pueden reproducir archivos .mpg, .vob y .ac3.

---

### ***Cambio de configuración***

Es posible que desee activar o desactivar determinadas funciones de WinDVD. Para cambiar las propiedades y funciones de WinDVD:

1. Inicie WinDVD y visualice el panel de control principal.
2. Haga clic en  (icono **Propiedades**). Aparecerá la ventana **Propiedades**.
3. Seleccione la ficha de las propiedades que desee cambiar. Seleccione las propiedades de General, Audio, Control paterno , Mostrar y Propiedades de WinDVD2000
4. Seleccione las propiedades que desee. Si no está seguro de lo que significa una propiedad concreta, consulte la ayuda en pantalla de esa página de propiedades o consulte el glosario. Estas propiedades se pueden cambiar en cualquier momento.
5. Haga clic **Aceptar** para aceptar los cambios.

### ***Configuración del control paterno***

Es posible que los padres deseen definir los controles paternos, que permiten visualizar sólo aquellas películas y títulos adecuados para cada edad (en algunos casos, las películas se pueden mostrar de forma modificada para permitir distintas clasificaciones de la misma película). Para definir los límites de clasificación de las películas en WinDVD:

1. Inicie WinDVD y visualice el panel de control principal.
2. Haga clic en el icono **Propiedades**. Aparecerá la ventana **Propiedades**.
3. Seleccione la ficha de las propiedades que desee cambiar. Seleccione Propiedades de control paterno.
4. Seleccione el nivel adecuado para la edad que desee. Éste será el mayor nivel permitido. No se podrán ver títulos con un nivel de restricción superior al seleccionado. El nivel se puede volver a cambiar en cualquier momento.
5. Si desea definir una contraseña, introdúzcala ahora y, a continuación, haga clic en **Aceptar**. Es posible cambiar la contraseña en cualquier momento.
6. Haga clic **Aceptar** para aceptar los cambios. La función de control paterno utilizará a partir de ahora la nueva configuración.

### ***Expulsión de un disco***

Para expulsar un disco del reproductor, haga clic en  (icono **Expulsar**) de la ventana de visualización de vídeo o la barra de herramientas.

---

### ***Cómo ocultar y visualizar el reproductor***

Se puede optar por ver sólo la ventana Visualización de vídeo. Para ocultar el reproductor:

1. Abra la página Propiedades.
2. Seleccione la ficha General. Desactive (quite la marca de verificación) **Visualizar reproductor**.
3. El reproductor estará oculto a partir de ahora. Vuelva a activar la opción para visualizar el reproductor. La página de propiedades se puede abrir desde el menú contextual o desde la barra de herramientas de la ventana de visualización de vídeo.

### ***Activación de la barra de herramientas y de estado***

Se puede optar por incluir una barra de herramientas y una de estado al utilizar la ventana Visualización de vídeo.

1. Abra la página Propiedades.
2. Seleccione la ficha General. Active **Visualizar barra de herramientas** para ver la barra de herramientas en la ventana de visualización de vídeo y **Visualizar barra de estado** para ver la barra de estado en esta ventana.
3. Para quitar la barra de herramientas o de estado de la ventana de visualización de vídeo, desactive la función seleccionada.

### ***Visualización de una película DVD o CD de vídeo***

Introduzca el título en la unida de DVD. WinDVD leerá el formato del disco y se iniciará automáticamente.

### ***Reproducción de un título DVD interactivo***

Los títulos basados en vídeo MPEG2 o DVD interactivos no necesitan ninguna acción especial por parte del usuario. Sólo tiene que instalar la aplicación y ésta llamará adecuadamente a los controladores de WinDVD para reproducir los archivos de vídeo MPEG2 o DVD insertados en la aplicación.

### ***Utilización del zoom***

1. Coloque el cursor del ratón sobre la esquina superior izquierda de la zona en la que se desee aplicar el zoom.
2. Mientras pulsa el botón del ratón, arrastre el cursor al extremo opuesto de la zona de zoom. De esta forma se creará un rectángulo formado por puntos, que representa el contorno de la zona de zoom seleccionada.
3. Suelte el botón del ratón. WinDVD automáticamente hará que esta zona ocupe toda la ventana.

---

## **Captura de una imagen fija**

WinDVD permite a los usuarios capturar una imagen estática durante la reproducción de la película. Pulse la tecla "P" en cualquier momento para capturar un archivo BMP de una imagen estática o en movimiento. Esta función no se puede aplicar en zonas de zoom y en algunos chips gráficos de compensación de movimiento de hardware. Si tiene algún problema, intente desactivar la compensación de movimiento de hardware y realice la captura de nuevo.

Los mapas de bits capturados se almacenarán en el subdirectorio Capture del directorio WinDVD del disco duro. Los archivos capturados se enumerarán de la forma siguiente cap001.bmp, cap002.bmp, etc.

## **Opciones de voz**

Al introducir un disco de karaoke o cualquier otro disco de voz en la unidad DVD, WinDVD leerá automáticamente el tipo de disco y lo decodificará correctamente. La salida de audio estará determinada por las propiedades Opciones de voz seleccionadas.

## **Cambio de la contraseña de control paterno**

Para crear una contraseña nueva:

1. En la ventana Control paterno, haga clic en **Cambiar contraseña**.
2. Escriba la contraseña que desee directamente en el área de texto **Contraseña nueva**.
3. Vuelva a escribir la misma contraseña en el área de texto **Confirmar contraseña nueva**. Compruebe que la escribe exactamente de la misma forma ambas veces o no se aceptará.

Para cambiar la contraseña:

1. En la ventana Control paterno, haga clic en **Cambiar contraseña**.
2. Escriba la contraseña actual en el área de texto **Contraseña anterior**.
3. Escriba la contraseña que desee directamente en el área de texto **Contraseña nueva**.
4. Vuelva a escribir la misma contraseña en el área de texto **Confirmar contraseña nueva**. Compruebe que la escribe exactamente de la misma forma ambas veces o no se aceptará.

## **Cierre de WinDVD**

Para cerrar WinDVD:

1. Detenga cualquier disco de la unidad DVD.
2. Haga clic en el icono **Cerrar**.

---

## Controles de WinDVD

Una vez iniciado y activado WinDVD, utilice los controles que se muestran en el panel de WinDVD para desplazarse por el título DVD. Los controles de WinDVD están diseñados para parecerse a los controles de un reproductor DVD independiente, por lo que pueden resultarle familiares. Recuerde que no todas las opciones están disponibles con todos los títulos DVD. Sólo el autor de un título puede incluir funciones. Si una función no está disponible con un título concreto, aparecerá atenuada y no se podrá acceder a ella. A continuación se muestra la descripción de cada una de las partes del panel de control completo de WinDVD.

### *Inicio/preferencias*



Abre la ventana Lista de reproducción, en la que puede seleccionar un grupo de archivos y orden específico. Seleccione archivos .vob, .dat, .mpg y .ac3. No se puede seleccionar un archivo mientras se reproduce una película.



Abrir la ventana Propiedades.



Por orden: minimizar, maximizar y cerrar la ventana de vídeo de WinDVD.

### *Botones direccionales*



Expulsar.



Detener.



Iniciar la reproducción del disco.



Interrumpir la reproducción actual.



Avance de un solo fotograma mientras está en modo Pausa.



Realizar un bucle del título o capítulo actual.



Permite ir al capítulo anterior.



Ir al capítulo siguiente.



Reproducir el disco en modo inverso rápido.



Permite reproducir el disco en modo de avance rápido.



Vista ampliada para controles adicionales.



Permite reanudar la reproducción de vídeo desde una pantalla de menú.



Abre la ventana de ajuste de audio y vídeo.



Abre el sistema de ayuda en línea.



## Deslizadores



Permite desplazarse a un tiempo específico del título.



Permite aumentar o disminuir el brillo de la salida de vídeo.



Permite aumentar o disminuir la salida de audio.



Barra de control de color 1. Permite ajustar la intensidad relativa (balance) entre los colores de vídeo azul y amarillo.



Permite suavizar el movimiento lento y avance rápido.



Barra de control de color 2. Permite ajustar la intensidad relativa (balance) entre los colores de vídeo rojo y verde.



Ajusta el volumen.

## Contador

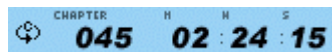

El contador muestra el capítulo que se está reproduciendo actualmente y cuánto tiempo ha transcurrido desde que se empezó a reproducir el título.

## Flechas direccionales

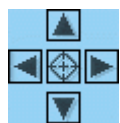

Utilice los botones direccionales de la misma forma que utilizaría el botón del ratón o la tecla TAB.

Las flechas representan (en el sentido de las agujas del reloj partiendo desde arriba): desplazarse hacia arriba, desplazarse a la derecha, desplazarse hacia abajo, desplazarse a la izquierda. Centro: seleccionar o introducir.

## Silencio



Silencia el sonido si está marcada.

## Teclado numérico



El teclado numérico proporciona un método de selección de números. Es más probable que se utilice al reproducir un CD de vídeo que un disco DVD. Cada vez que introduzca un valor numérico, haga clic en la tecla correspondiente del teclado numérico y, a continuación, en la marca de verificación verde para aceptar ese número.

---

### **Elementos de menú**

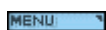

Muestra todos los menús disponibles (Raíz, Idioma del sonido, Subtítulo, etc.) en el disco DVD que se está reproduciendo actualmente y permite seleccionar un menú por el que desplazarse.



Abre un submenú que muestra todos los títulos disponibles en el disco DVD que se está reproduciendo actualmente y permite seleccionar un nuevo título para reproducirlo.



Abre un submenú que muestra el capítulo que se está reproduciendo actualmente. Se puede seleccionar en este menú otros capítulos.



Muestra las opciones de pistas de audio de los discos DVD actuales. Si se encuentran disponibles varias pistas de audio o idiomas, utilice este menú para seleccionar la opción que desee.



Muestra el menú de subtítulo. Si se encuentran disponibles varios subtítulos de idioma, utilice este menú para seleccionar la opción que desee.



Cuando está disponible, seleccione el ángulo de visualización de una lista de ángulos opcionales.

### **Zoom/Sin zoom/Panorámica**



Permite aumentar el área del cursor. Si Zoom ya está activo, vuelve a la vista normal.



Permite desplazar la imagen por la pantalla para cambiar la vista.

### **Marcadores**



WinDVD recuerda automáticamente la última ubicación consultada de un DVD.

### **Botón Web**



Enlaza con el sitio web de Internet.

### **WinCinema Manager**



Lanza la aplicación de la familia WinCinema.

## Menú contextual

Mientras está visualizando una película, puede situar el cursor en la ventana de visualización y hacer clic con el botón derecho del ratón para ver un "menú de vídeo". Los comandos de este menú son los mismos que los del menú normal. También puede utilizar esta ventana para que muestre el panel de control principal de WinDVD cuando se haya ocultado al visualizar el vídeo a pantalla completa o como está definido en la sección Propiedades. A continuación se muestra el menú Vídeo.



**Reproducir:** reproduce el título actual, restablece la reproducción después de una pausa.

**Detener:** detiene la reproducción actual.

**Pausa:** interrumpe la reproducción actual.

**Avance rápido:** reproduce el disco en modo de avance rápido.

**Retroceso rápido:** reproduce el disco en modo inverso rápido.

**Capítulo anterior:** permite ir al capítulo anterior.

**Capítulo siguiente:** permite ir al capítulo siguiente.

**Repetir:** repite la reproducción del disco.

**Silenciar:** silencia el sonido del disco que se está reproduciendo actualmente.

**Expulsar:** expulsa el disco de la unidad.

**Menú :** muestra las selecciones de menú .

**Título:** muestra la información de título.

**Capítulo:** muestra las selecciones de capítulo.

**Subtítulo:** muestra las selecciones de subtítulo.

**Ángulo:** muestra las selecciones de ángulo.

**Marcadores** - WinDVD recuerda automáticamente la última ubicación consultada de un DVD.

**Propiedades:** abre la ventana Propiedades.

**Visualizar:** permite visualizar la barra de herramientas, la barra de estado y el reproductor.

**Acerca de:** muestra información sobre el copyright y la versión.

**Salir:** cierra WinDVD.

## Ventana Visualización de vídeo

Es la ventana de visualización principal para mostrar salida de vídeo. Si se ha seleccionado Visualizar barra de herramientas en la ficha Propiedades generales, la barra de herramientas aparecerá en la parte superior de la ventana de visualización. Si se ha seleccionado Visualizar barra de estado, la barra de estado se mostrará en la parte inferior de la ventana de visualización.



## Barra de estado

Al visualizar un disco DVD y seleccionar **Mostrar barra de estado** en el menú Propiedades, la barra de estado se muestra en la parte inferior de la pantalla.

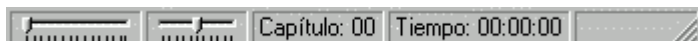

En la barra de estado dispone de los siguientes controles:



Permite desplazarse a un momento distinto del título.



Permite suavizar el movimiento lento y avance rápido.



Muestra el capítulo actual.

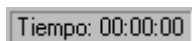

Muestra el tiempo transcurrido.



Muestra el tipo de disco.



Si se ha activado el bucle continuo, el icono Bucle aparece en la parte más a la izquierda de la barra de estado.

## Curso intensivo de Musicmatch Jukebox ...

Con el Programa Musicmatch Jukebox de la compañía Musicmatch, no sólo puede reproducir diferentes formatos, sino que sobre todo puede realizar, archivar, y grabar sus propios MP3s en un CD virgen. En realidad el programa es intuitivo y fácil de manejar gracias a su superficie gráfica. De todas formas nos gustaría darle una corta explicación, para que rápidamente llegue a la meta deseada.

### El Player (reproductor)



Da igual que sean MP3s o datos de Windows Media. Simplemente vía “Drag n’ Drop” (coger y soltar) puede introducir sus títulos en la lista de reproducción (Playlist) o mejor dicho del player o elegir sobre “Datos”, “Abrir”. Para la reproducción en el PC por supuesto hace falta una tarjeta de sonido. Que casualidad!! Tarjetas de sonido también las hay en “TerraTec”.

### El grabador



Apriete en el player el boton rojo de grabación y enseguida aparecerá el Grabador. Con el grabador se leen los CDs de audio y automáticamente se depositan en su disco duro. En las opciones del grabador puede ejecutar cambios y ajustes en la calidad de los “Bitrates” y en la apoyo de “Bitrates” variables. Importante para “Insiders” (conocedores): En la compresión se utiliza el algoritmo original de MP3 del Instituto Fraunhofer, para garantizarle la mejor calidad posible. Vd. Puede por ejemplo Comprimir los datos provenientes de la entrada de la tarjeta de sonido, en tiempo real. Los ajustes específicos los encontrará en el apartado “Opciones”. Mire la gráfica adjunta del player (arriba).

Si quiere convertir un Cd de audio a un CD de formato MP3 deberá relizar estas operaciones:

Si existe, realizar la conexión a Internet para que Musicmatch Jukebox pueda contactar con la base de datos de CDs (CDDB – CompactDisc Database)– después se mostrarán automáticamente los títulos, Interpretes y álbumes (ID Tags) y se grabarán automáticamente

---

como datos de MP3. Si no, deberá hacerlo Vd. Mismo. Pero eso es muy fácil con Musicmatch Jukebox.

Con un click a la derecha (del raton) de “profesional” sobre el título elegido... y de repente ya existe un menú de contexto.. eliga “retocar la marca del Título” y vayamos al siguiente punto. Meta un CD de audio en el lector de CD-Rom de su PC. Pare eventualmente la reproducción automática del CD. Si la conexión a la “CDDB” (CDDB – CompactDisc Database) ha sido exitosa y las informaciones de Intérprete y de los títulos se muestran correctamente, haga click en el botón rojo de su player para comenzar la grabación. Eliga un título que quiera comprimir (normalmente todos los títulos del CD son elegidos) y haga click en el botón rojo de su player para comenzar el proceso real de lectura y compresión. Ahora debería tener paciencia o un ordenador rápido.

Una vez terminado el proceso de compresión, los titulos MP3 “recien hechos” se encuentran en su disco duro. Si usted pertenece a esa clase de personas que no tienen conexión a Internet, puede editar usted mismo los “ID3-Tags”.

Informaciones sobre el paradero de los datos MP3 las encontrará en: “Opciones” --> “Grabador” --> “Ajustes” --> “Archivo de canciones”. Y después se comienza la grabación en un CD vírgen, y con esto vayamos al siguiente capítulo.

## ¡Burn Baby, Burn!

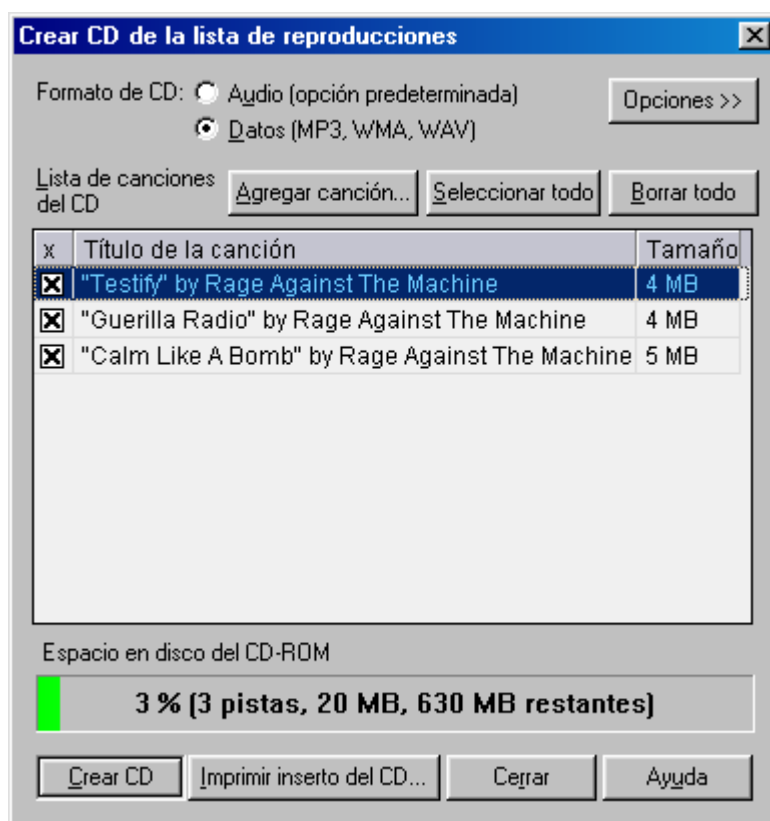

con el programa de grabación de CDs integrado, puede crear de forma muy fácil su propia lista de canciones e inmortalizarlas en un CD vírgen. Un detalle muy bonito: Una muestra de la capacidad restante de almacenamiento de datos del CD virgen. Cambie en la lista de reproducción(Playlist) a “Datos” y haga click en “CD-R”. Tenga cuidado y elija “Datos (MP3, WMA, WAV)”, entonces haga click en “Agregar Canción”, vuelva al archivo que ha elegido en el capítulo anterior y finalmente haga click en “Crear CD”. Y...ya está.

Generalmente la mayoría de los grabadores son reconocidos por el programa. Una lista de los modelos de los grabadores de CD compatibles con el programa la encontrar en la página WEB de Musicmatch: <http://www.musicmatch.com/jukebox/player/cdr.cgi>.

Sólo para su información: Para que pueda navegar mas fácil- y cómodamente en sus CDs de MP3 debería tener en cuenta el sistema EDA, antes de grabar su CD, – palabra clave EDA). Además debería tener un software de grabación adecuado para poder crear carpetas ya que Musicmatch Jukebox no soporta esa opción.

## No sólo para cazadores, también para coleccionistas



Organice su archivo de música y haga un catálogo personal de categorías, da igual si lo hace por Álbum, Artista, Título, Estilo de música o por Ambiente. Si hay necesidad puede volver a introducir más títulos. Con la función “Encontrar Música” podrá encontrar sus joyas fácil- y rápidamente(CTRL+F).

### Siempre igual y tan diferente.

Otra de las funciones especiales es la posibilidad de cambiar de superficie gráfica (Skin=en Inglés PIEL). En el menú “vista general” en el apartado “VISUALIZACIÓN” y “ELEGIR VISUALIZACIÓN” puede elegir la superficie gráfica que quiera de entre las que ya están instaladas.

Si quiere bajarse del Internet más superficies gráficas (SKINS) o si simplemente se quiere informar aún mas detalladamente, sólo le podemos recomendar la página en Inglés de Musicmatch. La dirección (no podría ser mas fácil): <http://www.musicmatch.com>.



## Emagic Logic Fun – el secuenciador.



Un renombrado secuenciador de audio y MIDI de gran categoría con todas las prestaciones que proporcionan entretenimiento: desde la notación, incluida la impresión de notas, hasta un mezclador con efectos incorporados, pasando por diversas posibilidades de edición – todo en uno.

Una vez concluida la instalación, encontrará en el grupo de programas Logic Fun un archivo en formato PDF con documentación detallada que no sólo debería consultar cuando surja alguna pregunta.

Para poder leer este documento en formato PDF necesitará la aplicación Acrobat Reader, que se encuentra como versión de instalación en el CD del controlador SiXPack 5.1 +.

Para que sus composiciones den buenos resultados ...

## El reproductor de 3D –lo puede escuchar en tres dimensiones

Escúchalo tal como lo sientes. El 3D-Player le permite el posicionamiento de sus propios sonidos en su entorno. Aunque la guía de menú está en inglés, se dará cuenta de que el manejo es muy sencillo.

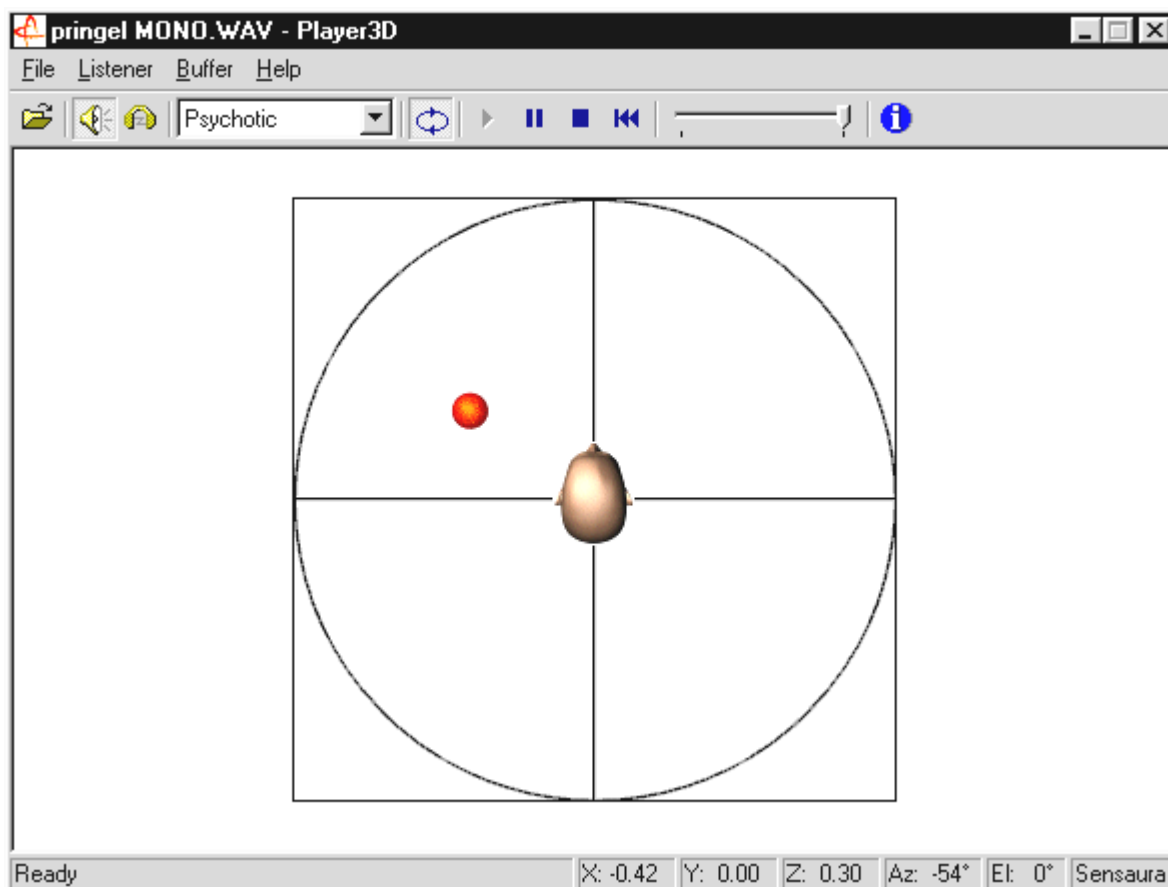

Un ejemplo de aplicación: arrastre mediante “drag and drop” un archivo WAV que seleccione en el 3D-Player y pulse el botón Play. Ahora se deja mediante el menú “escuchar” las opciones de 3D y compararlas entre ellas:

Headphones: adapta el posicionamiento 3D a los auriculares

Speakers: Adapta la posición de 3d a 2 o a 4 altavoces.

Hardware 3D: funciones de 3D de su hardware de SiXPack 5.1 +.

Software 3D: el procesador principal (Host) intenta imitar las funciones 3D.

Stereo Pan: Imagen normal en estéreo

MacroFX enable: activa las funciones MakroFX (importante: Ajuste en el SiXPack 5.1 + el control panel la reproduccion de WAV maás o menos a 70% hacia abajo para disfrutar de todas las funciones de la tarjeta de sonido

Reverb: aquí se pueden escuchar diversos algoritmos de simulación espacial: tanto EAX 1.0, EAX 2.0 como ID3L2 – o también se puede desconectar con None.

---

Se puede fijar la ruta del objeto de sonido en un espacio tridimensional a través del subpunto Path en el menú Buffer:

Horizontal Circle: describe un movimiento circular horizontal del objeto en una distancia invariable al oyente. Se recomienda para percibir el síndrome “Adelante-Atrás”.

Vertical Circle: describe un movimiento circular vertical del objeto en una distancia invariable al oyente. Se recomienda para percibir el síndrome “Arriba-Abajo”.

Fly-by: el objeto vuela acercándose desde la distancia, rozándole casi la cara para luego desaparecer de nuevo.

Manual: fije Vd. mismo la posición del objeto con el ratón.

## Los demos de 3D

En el embalaje del SiXPack 5.1 + viene el software de los diferentes demos, en donde puede comparar los ajustes de las características de 3D :

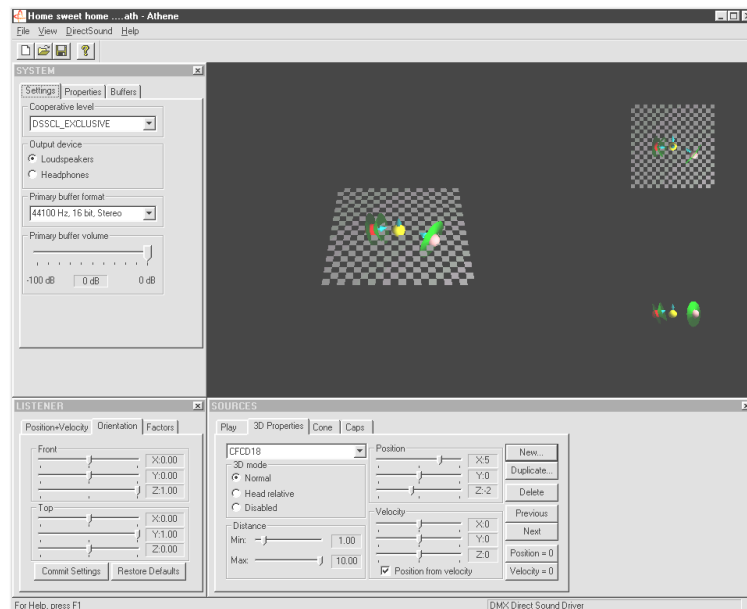

*Athene – Herramienta de desarrollo para realizar sonidos de otros mundos.  
(más informaciones sobre ello las encontrará en el fichero README-).*

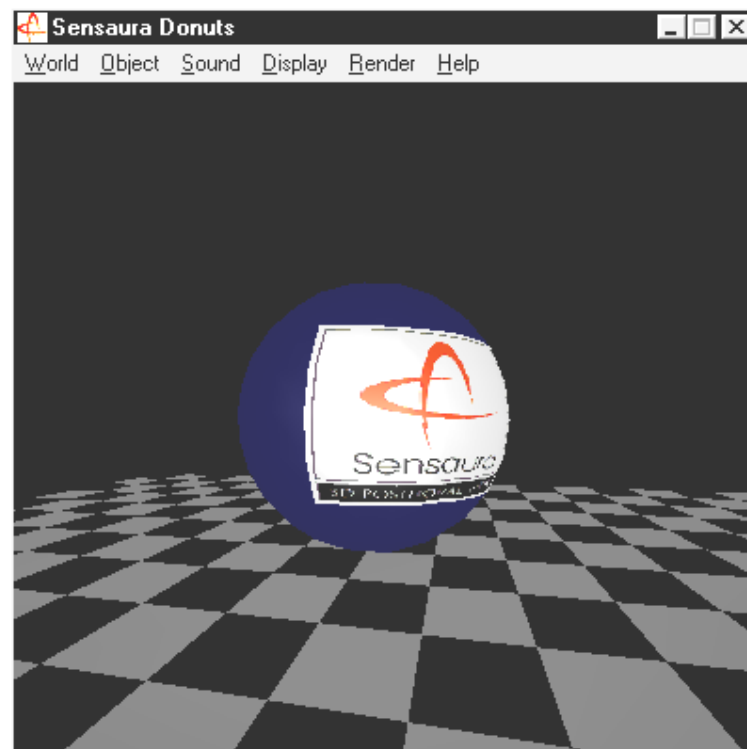

*Donuts – sonidos dulces que le transportan a un lugar de 3D*

Todos estos programas los puede ver y escuchar gracias al soporte y la ayuda de Ltd.  
(<http://www.sensaura.co.uk>). <http://www.sensaura.co.uk>

---

## El fichero HOTSTUFF

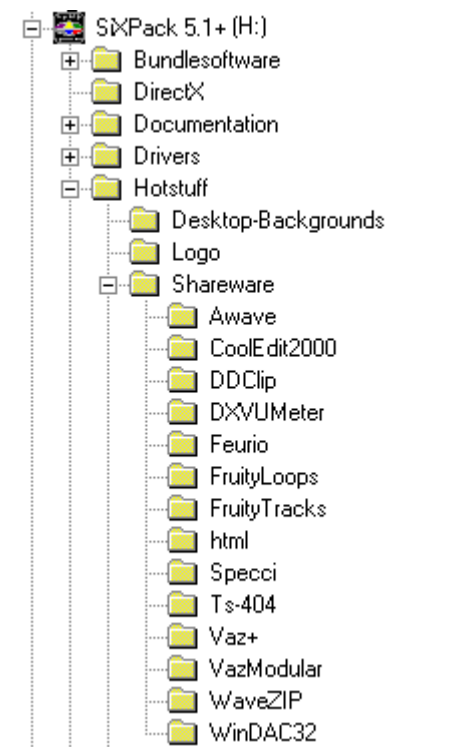

En el CD-Rom de su SoundSystem SiXPack 5.1 + tenemos un montón de programas, tools, de datos para Usted. Se recomienda echarle un vistazo

Muchos de los programas que aquí se presentan son Shareware. Le rogamos que preste su apoyo al lema de Shareware y si le gustan los programas proporcione la contribución solicitada por sus autores. Gracias por su colaboración.

---

## Anexo

### **FAQ – Preguntas planteadas con mayor asiduidad y sus respuestas.**

***¿Hay que trasladar el Jumper y modificar las posiciones de los interruptores antes de instalar la tarjeta de sonido?***

Hay estas posibilidades para cambiar los puentes (Jumper):

Jumper	Posición A	Effecto	Posicion B	Effecto
JP1	3 - 5 4 - 6	En este ajuste está el LINE IN activo.	1 - 3 2 - 4	En esta opción se puede utilizar el LINE IN como Salida de auriculares.
JP2	3 - 5 4 - 6	TTL (CD IN)	1 - 3 2 - 4	S / PDIF IN
JP3	1 - 2	DIG IN Externo activado	2 - 3	DIG IN Interno activado

\* La posición estándar de fabrica es la posición A

***No puedo cambiar el IRQ de mi tarjeta de sonido SiXPack 5.1+ en el control de dispositivos.***

Las tarjetas PCI se configuran de forma automática a través de las funciones BIOS, Plug & Play o ACPI del sistema operativo. Estos mecanismos no prevén la modificación manual del IRQ a través del administrador de aparatos. Si fuera necesario asignar otro IRQ a la tarjeta, es posible instalar la tarjeta en otra ranura PCI o cambiar la ranura PCI con otra tarjeta. Además, uno u otro BIOS ofrece la posibilidad de asignar IRQ a ranuras PCI individuales de forma fija. Consulte en todos los casos el manual de la placa base.

***La tarjeta de sonido no genera ningún sonido.***

- Compruebe que loa altavoces estén conectados la salida (Line Out)
- Compruebe la conexión del enchufe entre la tarjeta de sonido y los altavoces.
- ¿Están conectados los altavoces activos o el equipo de alta fidelidad?
- Compruebe los ajustes de los reguladores del SiXPack 5.1+ en el panel de control. Preste especial atención a que no haya ningún interruptor Mute pulsado, ya que en este caso la emisión de sonido estaría enmudecida.

---

### ***¿Cómo puedo realizar grabaciones de mi equipo de alta fidelidad?***

- Conecte la salida Line del equipo de alta fidelidad a la entrada Line-In de la tarjeta de sonido.
- Como salida utilice Record Out o Tape Play de una conexión Tape del amplificador de alta fidelidad.
- Después debe en el panel de control elegir en “grabación” la entrada LINE-IN
- Ahora comience el software de grabación con el que quiera trabajar, como por ejemplo el software adjunto Wavelab Lite o el grabador de audio de windows.

### ***La entrada digital se puede sincronizar con la salida de su CD-ROM.***

- En primer lugar, asegúrese de que ha conectado correctamente el cable suministrado a la unidad de CD-ROM.
- La salida digital de su CD-ROM proporciona solamente datos, y por eso es necesario que tenga dentro del reproductor un CD y no la colección de mp3 que haya realizado.
- El puente de plástico (jumper) de la entrada digital de su tarjeta de sonido SiXPack 5.1+ está de forma estándar en formato TTL (JP2) lo que es el estándar para reproductores de CD, pero se puede cambiar, moviendo la posición de los “jumpers” No obstante, hay excepciones y en estos casos es necesario cambiar el Jumper JP2 al nivel S/PDIF.
- Si no obtiene ningún resultado, asegúrese de que la salida digital de la unidad de CD-ROM esté emitiendo algún tipo de señal.
- Cambie o posicione el puente de plástico (Jumper) a interno.

### ***Por los altavoces se oyen ruidos de fondo constantemente, ¿qué puedo hacer?***

La tarjeta de sonido se ha concebido con las mejores propiedades de sonido posibles. No obstante, cabe la posibilidad de que, debido a la configuración de ciertos ordenadores, las tarjetas gráficas/de vídeo, los controladores del disco duro o la fuente de alimentación provoquen interferencias en la señal de audio. En general, el amplificador instalado es muy sensible a este tipo de interacciones. Conecte altavoces activos o su equipo de alta fidelidad a la salida Line. Coloque la tarjeta de sonido en el ordenador tan lejos como sea posible de las fuentes de perturbación que acabamos de citar. Por favor cambie el ajuste del micrófono a MUTE si no lo va a utilizar.

---

***Después de haber instalado la tarjeta de sonido en el equipo estéreo, se escucha continuamente un agudo zumbido.***

El zumbido (50 Hz) procede de la red de alimentación de 220 V y se induce en un denominado bucle a masa. Dicho bucle se produce cuando dos aparatos puestos a tierra por medio de un conductor de protección u otro conductor (p. ej. un cable de antena) se conectan de forma adicional con un cable de audio. El zumbido desaparece al separar la conexión conductora directa – ya sea con un filtro de derivación conectado al conductor de antena (en comercios especializados, aprox. 10 Euros), o con un transformador de audio (p.ej. Conrad, ref. 31 14 05, en tiendas de electrodomésticos) que neutralice el acoplamiento directo de la salida de audio (PC) y la entrada (amplificador de alta fidelidad). Si al extraer el cable de la antena del Receiver/Tuner desaparece el zumbido, servirá la solución con el filtro de derivación. Si se sigue oyendo el zumbido sin el cable de la antena, el fallo se debe a una protección doble por puesta a tierra en la toma de alimentación; en este caso sirve el transmisor de separación.

***¿Es el MIDI-Port de la tarjeta de sonido compatible con el estándar Roland MPU-401?***

La tarjeta de sonido soporta tanto el modo Sound Blaster MIDI como el modo MPU-401 UART (pero no el modo SMART, lo que no representa ninguna desventaja ya que la mayoría de los programas soportan el modo MPU-401 UART). Los programas diseñados para el modo MPU-401 soportan directamente la tarjeta de sonido si ha instalado Wavetable.

***No se percibe el efecto MacroFX.***

Compruebe los ajustes en el panel de control de su tarjeta de sonido SiXPack 5.1+ Control Panel. MacroFX también opera con una acentuación del volumen. Si ha ajustado el regulador al máximo, la tarjeta no podrá aumentar el volumen y el efecto será apenas perceptible.

***ficheros de WAV que han sido reproducidos con el SiXPack 5.1+ suenen distorsionadas.***

Compruebe los ajustes del regulador de WAVE en el panel de control de su tarjeta de sonido SiXPack 5.1+ Si este regulador está al máximo, la señal se puede distorsionar. Una salida de la reproducción de ficheros WAV-Wiedergabe a 0dB, se puede conseguir si se ajusta el regulador a un 70%



---

***No se obtiene ningún efecto al pulsar las teclas de un teclado conectado a la tarjeta de sonido.***

- Compruebe en este caso en primer lugar, si se ha instalado el controlador para la comunicación con el teclado. El controlador para esta tarjeta se llama 'SiXPack 5.1+ External MIDI' y debería encontrarse en el controlador de dispositivos. Si esto no fuera así, por favor instale los controladores de nuevo.
- Una vez instalado el controlador, tiene que ser seleccionado en el correspondiente software del secuenciador como unidad de entrada MIDI. Para realizar este proceso, consulte el manual de su secuenciador. Normalmente, en la mayoría de los programas de secuenciador, hallará un punto del menú Setup/MIDI Devices, donde podrá seleccionar tanto las unidades de entrada MIDI como las de salida MIDI.
- Si se cumplen estas dos condiciones, y el software no emite ningún signo al pulsar el teclado, es decir, no se escucha ningún sonido, casi seguro que el problema está en el cable de conexión MIDI. Por experiencia sabemos que existen un gran número de diversos cables de conexión MIDI que parecen idénticos por fuera. En estos cables, debería hallarse el denominado acoplador óptico que se ha ajustado al nivel de la tarjeta de sonido. Ya que no se puede verificar desde fuera, debería emplear siempre el cable MIDI del correspondiente fabricante de la tarjeta de sonido. Debido a esta problemática, hemos incluido este cable en nuestra gama de productos y se puede obtener en los comercios especializados.

***¿Dónde puedo obtener nuevos controladores y utilidades para mi tarjeta de sonido?***

Puede adquirir las versiones más recientes de controladores y software en el buzón ReActor, en los números +49 2157-817924 (analógico) y +49 2157-817942 (RSDI). También puede ir a Internet a nuestra Homepage (<http://www.terratec.net>) Aquí encontrará las informaciones más actuales y herramientas calientes, calientes alrededor de su tarjeta de sonido.

***Los movimientos de fuerza de mi ForceFeedback-Joystick conectado a la tarjeta de sonido SiXPack 5.1+ no funciona***

Por lo general, los conductores MIDI no están preparados para la transmisión del ForceFeedback. Tenga en cuenta que el "SiXPack 5.1+ Game Device" debe recibir su propio IRQ y el software más actual de su ForceFeedback-Joystick.